

超硬エンドミル

MS plus エンドミルシリーズ

アイテム
追加

エムエスプラスは コストパフォーマンスの代名詞



スクエアエンドミル MPMHVにスリムシャンクアイテムを追加

超硬エンドミル

MS plus

一般部品加工から金型加工まで
ニーズに応える性能をプラス

MS+ (Al,Ti,Cr)N系積層コーティング(MS plus)

当社独自のコーティング技術により、(Al,Ti)N と (Al,Cr)N を積層化。
幅広い被削材に対応可能なコーティングです。

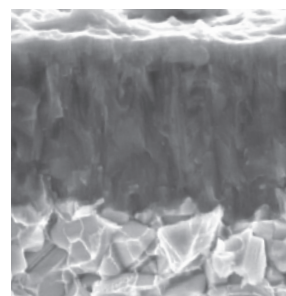

(Al,Ti,Cr)N系積層コーティング (MS plus)の特性

	(Al,Ti,Cr)N 系積層	(Al,Ti)N	(Al,Cr)N
硬さ (HV)	3200	2800	3100
酸化開始温度 (°C)	1100	800	1100
密着力 (N)	100	80	80

スクエアエンドミル

ステンレス鋼や炭素鋼などの部品加工に、
制振性能とバリエーションにより高能率かつマルチに対応

MPMHV

汎用性をアップ

サイズ追加

スリムシャンクタイプを拡充

不等リード形状

従来品に比べてびびりを抑制します。

刃長と全長

DCx2.5の刃長と従来品より長い全長設定です。

MPJHV

立ち壁の仕上げ加工
に最適

刃長バリエーション

DCx3.3、DCx4をラインアップしました。

ラジラスエンドミル

MPXLRB

金型の高精度・高能率加工を実現

φ1 mm 以上はびびりを抑制する形状を採用しています。
φ0.4 ~ 6mm は、高能率加工用 4 枚刃ラジラスエンドミルです。



シームレス刃形 高精度 R ±0.005 mm

切削性能

NAK80 加工面品位

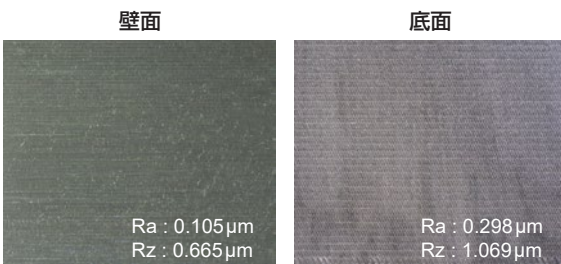
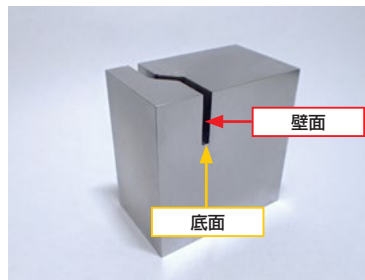
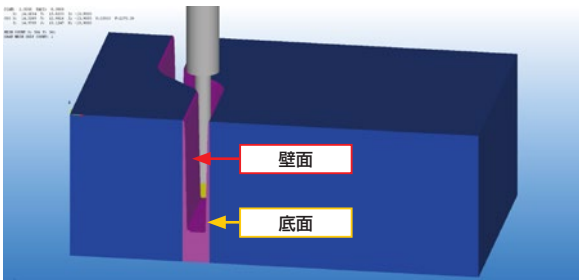

Ra : 0.105 μm
Rz : 0.665 μm

Ra : 0.298 μm
Rz : 1.069 μm

<切削条件>
被削材：NAK80
使用工具：MPXLRBD0200R030N160
回転速度：9500 min⁻¹
切削速度：60 m/min
テーブル送り：1000 mm/min
1刃当たりの送り：0.026 mm/t.
切込み量：Z軸ステップ ap 0.1 mm
X、Y軸ステップ ae 0.3 mm
加工形態：エアブロー
使用機械：立形MC (HSK-A63)

MPMHVRB

部品加工に高能率でマルチに対応する
4枚刃制振ラジラスエンドミル

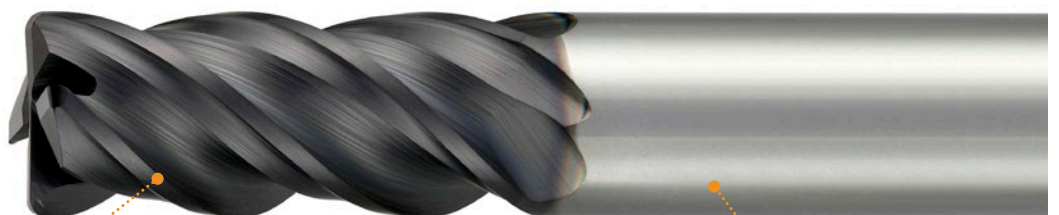

不等リード形状
従来品に比べてびびりを抑制します。

刃長と全長
DCx2.5の刃長と従来品より長い全長設定です。

ボールエンドミル

MP25DB

耐欠損性に優れ、鍛造型などの荒加工や中荒加工に最適



強S字切れ刃
荒加工に対応する強S字切れ刃は耐欠損性に優れています。

強靱性超硬母材
耐欠損性に優れた強靱性母材を採用しています。

首ぬすみ
深彫り加工に対応した首ぬすみ設計です。



従来品 **MP25DB**

MP3XB

鍛造型(40-52 HRC)の深彫り荒加工や中荒加工に最適



強ねじれ刃
刃先強度が高く、工具寿命と切りくず排出性のバランスに優れます。

超微粒超硬母材
ハイグレード母材を採用することにより従来品より耐摩耗性に優れます。

高剛性・3枚刃・強ねじれにより、高送り、高切込みの高エネルギー加工が可能

MP255B/MP25B/MP2MB/MP2XLB

炭素鋼やプリハードン鋼はもちろん
高硬度鋼の加工に対しても耐摩耗性を大幅に向上

汎用エンドミルのさらなる進化を遂げた MS plusは、52 HRC程度までの被削材に十分な長寿命が期待できます。

(52 HRC以上の焼入れ鋼については、高硬度鋼に適しているIMPACT MIRACLEシリーズ TOOLS NEWS B075をご利用ください。)

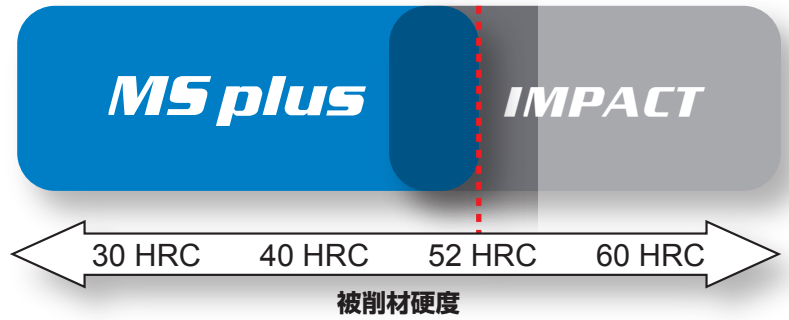

仕上げ加工に適した先端形状

MS plus



切れ味が良く良好な仕上げ面を得ることができます。

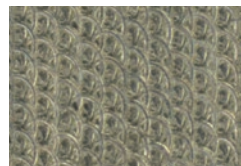

カッターパスが規則的に見られ切れ味の良さが分かります。

従来品



切れ味が悪いとカッターパスが押しつぶされて不明瞭となります。

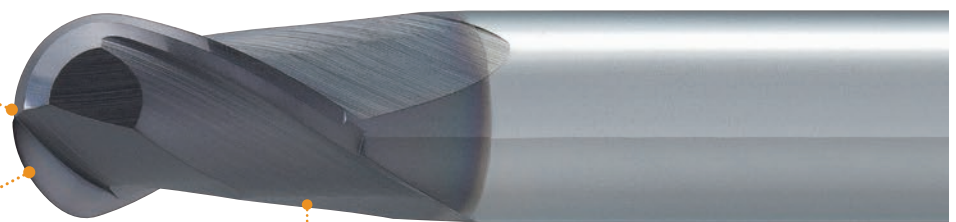

シームレス刃形

高精度 R ±0.005 mm

MS plus

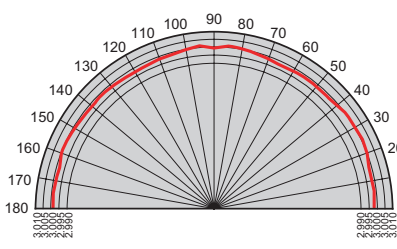

従来品

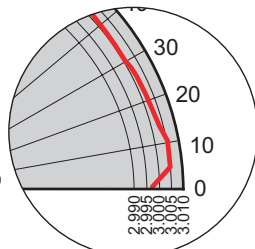











超微粒超硬母材

ハイグレード母材を採用することにより従来品より耐摩耗性に優れます。

金型の抜き勾配など外周切れ刃まで使用する加工において、良好な仕上げ面を実現します。

MS plus エンドミルシリーズ

(mm)

型番	エンドミル外観	サイズ 範囲	アイテム 数	被削材						寸法 表	推奨条件 掲載		
				P	H	M	S	N					
				炭素鋼・合金鋼・鋳鉄	工具鋼・ハイス鋼・高硬度鋼	高硬度鋼 55HRC以下	高硬度鋼 55HRC超え	オーステナイト系ステンレス鋼	チタン・耐熱合金	銅合金	アルミニウム合金		
スクエアエンドミル													
MPMHV	4枚刃エムエスプラス制振エンドミル (M) 	DC 1-22	24	◎	◎	○		◎	○			P6	P7
MPJHV	4枚刃エムエスプラス制振エンドミル (J) 	DC 1-20	23	◎	◎	○		◎	○			P9	P10
ラジアスエンドミル													
MPMHVRB	4枚刃エムエスプラス制振ラジアスエンドミル (M) 	DC 1-20	68	◎	◎	○		◎	○			P11	P13
MPXLRB	エムエスプラス高精度ロングネックラジアスエンドミル 	DC 0.2-6	101	◎	◎	◎		○	○	○		P14	P17
ボールエンドミル													
MP2SSB	2枚刃エムエスプラスボールエンドミル (S) ショートシャンク 	RE 0.1-6	16	◎	◎	◎		○	○	○		P19	P22
MP2SB	2枚刃エムエスプラスボールエンドミル (S) 	RE 0.1-6	29	◎	◎	◎		○	○	○		P20	P22
MP2MB	2枚刃エムエスプラスボールエンドミル (M) 	RE 0.25-6	21	◎	◎	◎		○	○	○		P21	P22
MP2SDB	2枚刃エムエスプラス強力形ボールエンドミル (S) 	RE 0.5-6	16	◎	◎	◎						P24	P25
MP2XLB	2枚刃エムエスプラスロングネックボールエンドミル 	RE 0.05-3	232	◎	◎	◎		○	○	○		P26	P31
テーパネックボールエンドミル													
MP3XB	3枚刃エムエスプラステーパネックボールエンドミル 	RE 0.5-6	125	◎	◎	◎		○	○	○		P34	P37

MPMHV

4枚刃エムエスプラス制振エンドミル(M)



炭素鋼・合金鋼・鋳鉄 (<30HRC)	工具鋼・ブリード鋼・高硬度鋼 (≤45HRC)	高硬度鋼 (≤55HRC)	高硬度鋼 (>55HRC)	オーステナイト系 ステンレス鋼	チタン合金 耐熱合金	銅合金	アルミニウム合金
◎	◎	○		◎	○		

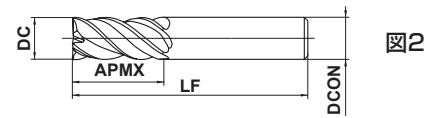
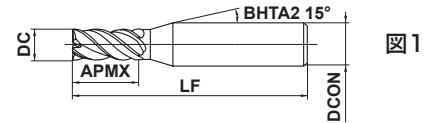

h5	DC ≤ 12	DC > 12			
	0 - 0.02	0 - 0.03			
h6	DCON=4	DCON=6	DCON=8		
	0 - 0.005	0 - 0.005	0 - 0.006		
	DCON=6(DC=8)	DCON=8(DC=10)	DCON=10	12 ≤ DCON ≤ 16	DCON=20
	0 - 0.008	0 - 0.009	0 - 0.009	0 - 0.011	0 - 0.013

● びびりを抑制し、ステンレス鋼や炭素鋼において安定切削を実現します。

呼び記号	DC	APMX	LF	DCON	刃数	在庫	図	標準価格 (円)
MPMHVD0100	1	2.5	45	4	4	●	1	4,870
MPMHVD0150	1.5	3.8	45	4	4	●	1	5,600
MPMHVD0200	2	5	45	4	4	●	1	4,660
MPMHVD0250	2.5	6.3	45	4	4	●	1	5,600
MPMHVD0300	3	7.5	45	6	4	●	1	5,540
MPMHVD0400	4	10	45	6	4	●	1	6,050
MPMHVD0500	5	12.5	50	6	4	●	1	6,510
MPMHVD0600	6	15	60	6	4	●	2	6,820
MPMHVD0700	7	17.5	70	8	4	●	2	10,600
MPMHVD0800	8	20	70	8	4	●	2	10,600
MPMHVD1000	10	25	80	10	4	●	2	12,700
MPMHVD1200	12	30	100	12	4	●	2	18,300
MPMHVD1600	16	40	110	16	4	●	2	40,000
MPMHVD2000	20	50	125	20	4	●	2	60,600

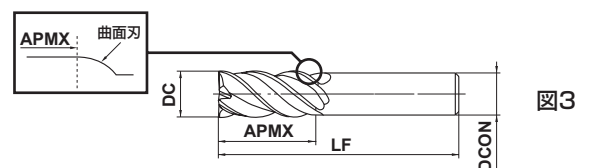

呼び記号	DC	APMX	LF	DCON	刃数	在庫	図	標準価格 (円)
NEW MPMHVD0700S06	7	17.5	80	6	4	●	3	15,700
MPMHVD0800S06	8	20	90	6	4	●	3	15,600
NEW MPMHVD0900S08	9	22.5	90	8	4	●	3	19,700
MPMHVD1000S08	10	25	100	8	4	●	3	18,900
MPMHVD1100S10	11	28	100	10	4	●	3	21,800
MPMHVD1200S10	12	30	110	10	4	●	3	24,200
MPMHVD1300S12	13	32	110	12	4	●	3	27,400
NEW MPMHVD1400S12	14	35	130	12	4	●	3	38,400
NEW MPMHVD1800S16	18	45	150	16	4	●	3	57,200
NEW MPMHVD2200S20	22	55	160	20	4	●	3	78,100

ご用命の際は 呼び記号もしくは、[MPMHV 外径○○mm(×シャック径○○mm)] とご指定ください。

●：標準在庫品

推奨切削条件

側面切削

(mm)

被削材	炭素鋼、合金鋼(180-280HB) ダクタイル鋳鉄				炭素鋼、合金鋼(280-350HB) プリハードン鋼、合金工具鋼				オーステナイト系ステンレス鋼 (≤200HB) チタン合金				高硬度鋼(45-52HRC)			
	S45C,SCM440,FCD450等				SNCM439,NAK,PX5,SKD,SKT等				SUS304,SUS316,Ti-6Al-4V等				SKD61,SKT4等			
外径 DC	回転速度 (min ⁻¹)	送り速度 (mm/min)	切込み量 ap	切込み量 ae	回転速度 (min ⁻¹)	送り速度 (mm/min)	切込み量 ap	切込み量 ae	回転速度 (min ⁻¹)	送り速度 (mm/min)	切込み量 ap	切込み量 ae	回転速度 (min ⁻¹)	送り速度 (mm/min)	切込み量 ap	切込み量 ae
1	38000	910	1.7	0.2	31000	500	1.7	0.2	25000	500	1.7	0.2	18000	290	1.7	0.05
1.5	27000	970	2.5	0.3	22000	530	2.5	0.3	18000	500	2.5	0.3	13000	310	2.5	0.08
2	21000	1500	3.5	0.4	17000	820	3.5	0.4	14000	640	3.5	0.4	10000	320	3.5	0.1
2.5	18000	1700	4.2	0.5	15000	900	4.2	0.5	12000	820	4.2	0.5	8500	360	4.2	0.13
3	16000	1800	5	0.6	13000	940	5	0.6	11000	880	5	0.6	7400	380	5	0.15
4	12000	1700	7	0.8	9500	950	7	0.8	8000	900	7	0.8	5600	400	7	0.2
5	9500	1800	8.5	1	7600	1100	8.5	1	6400	900	8.5	1	4500	430	8.5	0.25
6	8000	2100	10	1.2	6400	1300	10	1.2	5300	1100	10	1.2	3700	440	10	0.3
7	6800	2000	12	1.4	5500	1400	12	1.4	4500	1200	12	1.4	3200	450	12	0.35
8	6000	2000	13.5	1.6	4800	1400	13.5	1.6	4000	1200	13.5	1.6	2800	450	13.5	0.4
10	4800	2100	17	2	3800	1500	17	2	3200	1100	17	2	2200	440	17	0.5
12	4000	1900	20.5	2.4	3200	1400	20.5	2.4	2700	1100	20.5	2.4	1900	380	20.5	0.6
16	3000	1400	27.2	3.2	2400	1100	27.2	3.2	2000	840	27.2	3.2	1400	340	27.2	0.8
20	2400	1200	34	4	1900	840	34	4	1600	670	34	4	1100	260	34	1

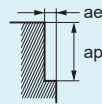

側面切削(スリムシャンク)

(mm)

被削材	炭素鋼、合金鋼(180-280HB) ダクタイル鋳鉄				炭素鋼、合金鋼(280-350HB) プリハードン鋼、合金工具鋼				オーステナイト系ステンレス鋼 (≤200HB) チタン合金				高硬度鋼(45-52HRC)			
	S45C,SCM440,FCD450等				SNCM439,NAK,PX5,SKD,SKT等				SUS304,SUS316,Ti-6Al-4V等				SKD61,SKT4等			
外径 DC	回転速度 (min ⁻¹)	送り速度 (mm/min)	切込み量 ap	切込み量 ae	回転速度 (min ⁻¹)	送り速度 (mm/min)	切込み量 ap	切込み量 ae	回転速度 (min ⁻¹)	送り速度 (mm/min)	切込み量 ap	切込み量 ae	回転速度 (min ⁻¹)	送り速度 (mm/min)	切込み量 ap	切込み量 ae
7	4100	1200	12	0.7	3300	860	12	0.7	2700	700	12	0.7	1900	270	12	0.35
8	3600	1200	13.5	0.8	2900	870	13.5	0.8	2400	720	13.5	0.8	1700	270	13.5	0.4
9	3200	1200	15	0.9	2500	900	15	0.9	2100	660	15	0.9	1500	270	15	0.45
10	2900	1300	17	1	2300	920	17	1	1900	670	17	1	1300	260	17	0.5
11	2600	1200	18.5	1.1	2100	880	18.5	1.1	1700	520	18.5	1.1	1200	190	18.5	0.55
12	2400	1200	20.5	1.2	1900	840	20.5	1.2	1600	650	20.5	1.2	1100	220	20.5	0.6
13	2200	1100	22	1.3	1800	790	22	1.3	1500	490	22	1.3	1000	160	22	0.65
14	2000	960	24	1.4	1600	700	24	1.4	1400	460	24	1.4	950	150	24	0.7
18	1600	770	31	1.8	1300	570	31	1.8	1100	360	31	1.8	740	120	31	0.9
22	1300	620	37.5	2.2	1000	440	37.5	2.2	870	280	37.5	2.2	610	98	37.5	1.2

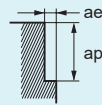

- 1) ステンレス鋼、チタン合金の加工には水溶性切削油材、炭素鋼にはエアブローを推奨します。
- 2) 制振エンドミルは一般のエンドミルと比較し、びびり抑制効果がありますが、機械や加工物の取り付け剛性がない場合、びびりが発生することがあります。その際は、上表の回転速度と送り速度を同じ割合で下げるか、切込み量を小さくしてご使用ください。

溝切削

(mm)

外径 DC	炭素鋼、合金鋼(180-280HB) ダクタイル鋳鉄			炭素鋼、合金鋼(280-350HB) プリハードン鋼、合金工具鋼			オーステナイト系ステンレス鋼 (≦200HB) チタン合金			高硬度鋼(45-52HRC)		
	回転速度 (min ⁻¹)	送り速度 (mm/min)	切込み量 ap	回転速度 (min ⁻¹)	送り速度 (mm/min)	切込み量 ap	回転速度 (min ⁻¹)	送り速度 (mm/min)	切込み量 ap	回転速度 (min ⁻¹)	送り速度 (mm/min)	切込み量 ap
	S45C, SCM440, FCD450等			SNCM439, NAK, PX5, SKD, SKT等			SUS304, SUS316, Ti-6Al-4V等			SKD61, SKT4等		
1	31000	620	0.5	24000	380	0.5	20000	320	0.5	9500	110	0.2
1.5	22000	630	0.8	17000	410	0.8	14000	340	0.8	6400	130	0.3
2	17000	650	2	14000	450	2	11000	350	2	4800	130	0.4
2.5	15000	830	2.5	12000	580	2.5	9700	470	2.5	3800	130	0.5
3	13000	940	3	10000	660	3	8500	510	3	3200	140	0.6
4	9500	820	4	7600	600	4	6400	460	4	2400	150	0.8
5	7600	910	5	6100	670	5	5100	510	5	1900	170	1
6	6400	860	6	5100	630	6	4200	470	6	1600	190	1.2
7	5500	960	7	4400	710	7	3600	530	7	1400	190	1.4
8	4800	1000	8	3800	750	8	3200	580	8	1200	190	1.6
10	3800	910	10	3100	680	10	2500	500	10	950	150	2
12	3200	920	12	2500	660	12	2100	500	12	800	160	2.4
16	2400	690	16	1900	500	16	1600	380	16	600	120	3.2
20	1900	550	20	1500	400	20	1300	310	20	480	96	4

切込み量
基準

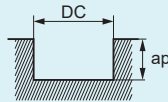

DC: エンドミル外径

3) スリムシャンクタイプは溝切削を推奨しません。

MS plus エンドミルシリーズ

MPJHV 4枚刃エムエスプラス制振エンドミル(J)



APMX=DCx3.3 APMX=DCx4

炭素鋼・合金鋼・鋳鉄 (<30HRC)	工具鋼・ブリード鋼・高硬度鋼 (≤45HRC)	高硬度鋼 (≤55HRC)	高硬度鋼 (>55HRC)	オーステナイト系 ステンレス鋼	チタン合金 耐熱合金	銅合金	アルミニウム合金
◎	◎	○		◎	○		



図1



図2

h5	DC ≤ 12	DC > 12			
	0 - 0.02	0 - 0.03			
h6	DCON=4	DCON=6	DCON=8		
	0 - 0.005	0 - 0.005	0 - 0.006		
	DCON=10	DCON=12	DCON=16	DCON=20	
	0 - 0.009	0 - 0.011	0 - 0.011	0 - 0.013	

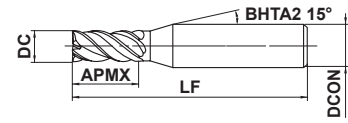
- びびりを抑制し、ステンレス鋼や炭素鋼において安定切削を実現します。
- 立ち壁の仕上げ加工に適したセミロング刃長です。

(mm)

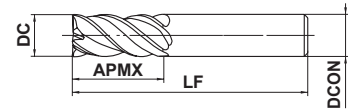
呼び記号	DC	APMX	LF	DCON	刃数	在庫	図	標準価格 (円)
MPJHVD0100AP04	1	4	45	4	4	●	1	6,490
MPJHVD0150AP06	1.5	6	45	4	4	●	1	7,380
MPJHVD0200AP06	2	6.5	60	6	4	●	1	6,220
MPJHVD0200AP08	2	8	60	6	4	●	1	6,490
MPJHVD0250AP10	2.5	10	60	6	4	●	1	7,380
MPJHVD0300AP10	3	10	60	6	4	●	1	6,970
MPJHVD0300AP12	3	12	60	6	4	●	1	7,290
MPJHVD0400AP13	4	13	60	6	4	●	1	7,610
MPJHVD0400AP16	4	16	60	6	4	●	1	7,960
MPJHVD0500AP17	5	17	60	6	4	●	1	8,260
MPJHVD0500AP20	5	20	60	6	4	●	1	8,640
MPJHVD0600AP20	6	20	60	6	4	●	2	9,020
MPJHVD0600AP24	6	24	60	6	4	●	2	9,350
MPJHVD0800AP26	8	26	80	8	4	●	2	13,000
MPJHVD0800AP32	8	32	80	8	4	●	2	13,600
MPJHVD1000AP33	10	33	100	10	4	●	2	17,200
MPJHVD1000AP40	10	40	100	10	4	●	2	17,900
MPJHVD1200AP40	12	40	110	12	4	●	2	22,200
MPJHVD1200AP48	12	48	110	12	4	●	2	22,900
MPJHVD1600AP53	16	53	125	16	4	●	2	49,100
MPJHVD1600AP64	16	64	125	16	4	●	2	51,000
MPJHVD2000AP66	20	66	140	20	4	●	2	72,300
MPJHVD2000AP80	20	80	140	20	4	●	2	74,600

ご用命の際は 呼び記号もしくは、MPJHV 外径○mm(×刃長○mm) とご指定ください。

●：標準在庫品

推奨切削条件

側面切削

(mm)

被削材		炭素鋼、合金鋼(180-280HB) ダクタイル鋳鉄				炭素鋼、合金鋼(280-350HB) プリハードン鋼、合金工具鋼				オーステナイト系ステンレス鋼 (≦200HB) チタン合金				高硬度鋼(45-52HRC)			
		S45C,SCM440,FCD450等				SNCM439,NAK,PX5,SKD,SKT等				SUS304,SUS316,Ti-6Al-4V等				SKD61,SKT4等			
外径 DC	刃長 APMX	回転速度 (min ⁻¹)	送り速度 (mm/min)	切込み量 ap	切込み量 ae	回転速度 (min ⁻¹)	送り速度 (mm/min)	切込み量 ap	切込み量 ae	回転速度 (min ⁻¹)	送り速度 (mm/min)	切込み量 ap	切込み量 ae	回転速度 (min ⁻¹)	送り速度 (mm/min)	切込み量 ap	切込み量 ae
1	4	19000	300	3	0.03	15000	240	3	0.03	13000	210	3	0.03	13000	160	3	0.02
1.5	6	16000	320	4.5	0.05	13000	260	4.5	0.05	11000	220	4.5	0.05	8500	170	4.5	0.03
2	6.5	15000	500	5	0.1	12000	380	5	0.1	10000	320	5	0.1	7700	220	5	0.06
	8	14000	470	6	0.06	11000	350	6	0.06	9500	300	6	0.06	7300	200	6	0.04
2.5	10	13000	660	7.5	0.08	11000	520	7.5	0.08	8900	390	7.5	0.08	6300	250	7.5	0.05
3	10	13000	890	7.4	0.15	10000	620	7.4	0.15	8400	470	7.4	0.15	5900	300	7.4	0.09
	12	12000	820	9	0.09	9500	590	9	0.09	8000	450	9	0.09	5600	280	9	0.06
4	13	9400	940	9.9	0.2	7500	650	9.9	0.2	6300	530	9.9	0.2	4700	320	9.9	0.12
	16	9000	900	12	0.12	7200	620	12	0.12	6000	500	12	0.12	4500	310	12	0.08
5	17	7500	990	12.4	0.25	6000	680	12.4	0.25	5000	560	12.4	0.25	3800	350	12.4	0.15
	20	7200	950	15	0.15	5700	650	15	0.15	4800	540	15	0.15	3600	330	15	0.1
6	20	6300	1100	14.9	0.3	5000	760	14.9	0.3	4200	640	14.9	0.3	3200	350	14.9	0.18
	24	6000	1000	18	0.18	4800	730	18	0.18	4000	610	18	0.18	3000	330	18	0.12
8	26	4700	1100	19.8	0.4	3800	800	19.8	0.4	3100	620	19.8	0.4	2400	360	19.8	0.24
	32	4500	1000	24	0.24	3600	760	24	0.24	3000	600	24	0.24	2300	350	24	0.16
10	33	3800	1000	24.8	0.5	3000	760	24.8	0.5	2500	590	24.8	0.5	1900	330	24.8	0.3
	40	3600	970	30	0.3	2900	730	30	0.3	2400	570	30	0.3	1800	310	30	0.2
12	40	3100	1000	29.7	0.6	2500	720	29.7	0.6	2100	550	29.7	0.6	1600	300	29.7	0.36
	48	3000	970	36	0.36	2400	690	36	0.36	2000	520	36	0.36	1500	280	36	0.24
16	53	2400	780	27.2	0.48	1900	550	39.6	0.8	1600	420	39.6	0.8	1200	240	39.6	0.48
	64	2200	710	48	0.48	1800	520	48	0.48	1500	390	48	0.48	1100	220	48	0.32
20	66	1900	620	34	0.6	1500	430	49.5	1	1300	340	49.5	1	950	190	49.5	0.6
	80	1800	580	60	0.6	1400	400	60	0.6	1200	310	60	0.6	900	180	60	0.4
切込み量基準																	

- 1) ステンレス鋼、チタン合金の加工には水溶性切削油材、炭素鋼にはエアブローを推奨します。
- 2) 制振エンドミルは一般のエンドミルと比較し、びびり抑制効果がありますが、機械や加工物の取り付け剛性がない場合、びびりが発生することがあります。その際は、上表の回転速度と送り速度を同じ割合で下げるか、切込み量を小さくしてご使用ください。

MPMHVRB

4枚刃エムエスプラス制振ラジアスエンドミル(M)



炭素鋼・合金鋼・鋳鉄 (<30HRC)	工具鋼・ブリード鋼・高硬度鋼 (≤45HRC)	高硬度鋼 (≤55HRC)	高硬度鋼 (>55HRC)	オーステナイト系 ステンレス鋼	チタン合金 耐熱合金	銅合金	アルミニウム合金
◎	◎	○		◎	○		

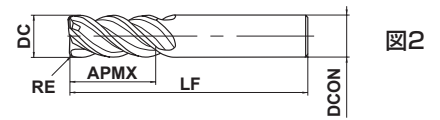
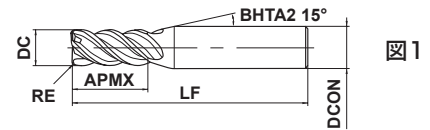

R	0.1 ≤ RE ≤ 5				
	±0.015				
DC	DC ≤ 12	DC > 12			
	0 - 0.02	0 - 0.03			
h5	DCON=4	DCON=6	DCON=8		
	0 - 0.005	0 - 0.005	0 - 0.006		
h6	DCON=8(DC=10)	DCON=10(DC=12)	DCON=10	12 ≤ DCON ≤ 16	DCON=20
	0 - 0.009	0 - 0.009	0 - 0.009	0 - 0.011	0 - 0.013

● びびりを抑制し、ステンレス鋼や炭素鋼において安定切削を実現します。

呼び記号	DC	RE	APMX	LF	DCON	刃数	在庫	図	標準価格 (円)
MPMHVRBD0100R010	1	0.1	2.5	45	4	4	●	1	8,010
MPMHVRBD0100R020	1	0.2	2.5	45	4	4	●	1	8,010
MPMHVRBD0200R010	2	0.1	5	45	4	4	●	1	6,770
MPMHVRBD0200R020	2	0.2	5	45	4	4	●	1	6,770
MPMHVRBD0200R030	2	0.3	5	45	4	4	●	1	6,770
MPMHVRBD0200R050	2	0.5	5	45	4	4	●	1	6,770
MPMHVRBD0300R010	3	0.1	7.5	45	6	4	●	1	8,010
MPMHVRBD0300R020	3	0.2	7.5	45	6	4	●	1	8,010
MPMHVRBD0300R030	3	0.3	7.5	45	6	4	●	1	8,010
MPMHVRBD0300R050	3	0.5	7.5	45	6	4	●	1	8,010
MPMHVRBD0400R010	4	0.1	10	45	6	4	●	1	8,730
MPMHVRBD0400R020	4	0.2	10	45	6	4	●	1	8,730
MPMHVRBD0400R030	4	0.3	10	45	6	4	●	1	8,730
MPMHVRBD0400R050	4	0.5	10	45	6	4	●	1	8,730
MPMHVRBD0400R100	4	1	10	45	6	4	●	1	8,730
MPMHVRBD0500R010	5	0.1	12.5	50	6	4	●	1	9,110
MPMHVRBD0500R020	5	0.2	12.5	50	6	4	●	1	9,110
MPMHVRBD0500R030	5	0.3	12.5	50	6	4	●	1	9,110
MPMHVRBD0500R050	5	0.5	12.5	50	6	4	●	1	9,110
MPMHVRBD0500R100	5	1	12.5	50	6	4	●	1	9,110
MPMHVRBD0600R010	6	0.1	15	60	6	4	●	2	9,410
MPMHVRBD0600R020	6	0.2	15	60	6	4	●	2	9,410
MPMHVRBD0600R030	6	0.3	15	60	6	4	●	2	9,410
MPMHVRBD0600R050	6	0.5	15	60	6	4	●	2	9,410
MPMHVRBD0600R100	6	1	15	60	6	4	●	2	9,410
MPMHVRBD0800R020	8	0.2	20	70	8	4	●	2	13,400
MPMHVRBD0800R030	8	0.3	20	70	8	4	●	2	13,400
MPMHVRBD0800R050	8	0.5	20	70	8	4	●	2	13,400
MPMHVRBD0800R100	8	1	20	70	8	4	●	2	13,400
MPMHVRBD0800R150	8	1.5	20	70	8	4	●	2	13,400
MPMHVRBD0800R200	8	2	20	70	8	4	●	2	13,400
MPMHVRBD0800R250	8	2.5	20	70	8	4	●	2	13,400

ご用命の際は 呼び記号もしくは、MPMHVRB コーナ半径○R×外径○mm(×シャンク径) とご指定ください。

●：標準在庫品

(mm)

呼び記号	DC	RE	APMX	LF	DCON	刃数	在庫	図	標準価格 (円)
MPMHVRBD0800R300	8	3	20	70	8	4	●	2	13,400
MPMHVRBD1000R020	10	0.2	25	80	10	4	●	2	17,400
MPMHVRBD1000R030	10	0.3	25	80	10	4	●	2	17,400
MPMHVRBD1000R050	10	0.5	25	80	10	4	●	2	17,400
MPMHVRBD1000R100	10	1	25	80	10	4	●	2	17,400
MPMHVRBD1000R150	10	1.5	25	80	10	4	●	2	17,400
MPMHVRBD1000R200	10	2	25	80	10	4	●	2	17,400
MPMHVRBD1000R250	10	2.5	25	80	10	4	●	2	17,400
MPMHVRBD1000R300	10	3	25	80	10	4	●	2	17,400
MPMHVRBD1200R030	12	0.3	30	100	12	4	●	2	22,900
MPMHVRBD1200R050	12	0.5	30	100	12	4	●	2	22,900
MPMHVRBD1200R100	12	1	30	100	12	4	●	2	22,900
MPMHVRBD1200R150	12	1.5	30	100	12	4	●	2	22,900
MPMHVRBD1200R200	12	2	30	100	12	4	●	2	22,900
MPMHVRBD1200R300	12	3	30	100	12	4	●	2	22,900
MPMHVRBD1600R030	16	0.3	40	110	16	4	●	2	45,100
MPMHVRBD1600R050	16	0.5	40	110	16	4	●	2	45,100
MPMHVRBD1600R100	16	1	40	110	16	4	●	2	45,100
MPMHVRBD1600R200	16	2	40	110	16	4	●	2	45,100
MPMHVRBD1600R300	16	3	40	110	16	4	●	2	45,100
MPMHVRBD1600R500	16	5	40	110	16	4	●	2	45,100
MPMHVRBD2000R030	20	0.3	50	125	20	4	●	2	64,400
MPMHVRBD2000R050	20	0.5	50	125	20	4	●	2	64,400
MPMHVRBD2000R100	20	1	50	125	20	4	●	2	64,400
MPMHVRBD2000R200	20	2	50	125	20	4	●	2	64,400
MPMHVRBD2000R300	20	3	50	125	20	4	●	2	64,400
MPMHVRBD2000R500	20	5	50	125	20	4	●	2	64,400



図3

スリムシャンク

(mm)

呼び記号	DC	RE	APMX	LF	DCON	刃数	在庫	図	標準価格 (円)
MPMHVRBD1000R030S08	10	0.3	25	100	8	4	●	3	26,000
MPMHVRBD1000R050S08	10	0.5	25	100	8	4	●	3	26,000
MPMHVRBD1000R100S08	10	1	25	100	8	4	●	3	26,000
MPMHVRBD1000R200S08	10	2	25	100	8	4	●	3	26,000
MPMHVRBD1200R030S10	12	0.3	30	110	10	4	●	3	30,400
MPMHVRBD1200R050S10	12	0.5	30	110	10	4	●	3	30,400
MPMHVRBD1200R100S10	12	1	30	110	10	4	●	3	30,400
MPMHVRBD1200R200S10	12	2	30	110	10	4	●	3	30,400
MPMHVRBD1200R300S10	12	3	30	110	10	4	●	3	30,400

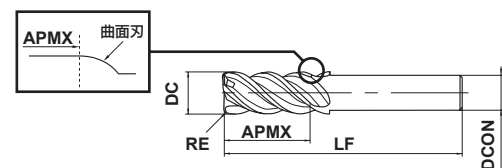
MPMHVRB

4枚刃エムエスプラス制振ラジラスエンドミル(M)

推奨切削条件

側面切削

(mm)

被削材	炭素鋼、合金鋼(180-280HB) ダクタイル鋳鉄				炭素鋼、合金鋼(280-350HB) プリハードン鋼、合金工具鋼				オーステナイト系ステンレス鋼 (≤200HB) チタン合金				高硬度鋼(45-52HRC)			
	S45C,SCM440,FCD450等				SNCM439,NAK,PX5,SKD,SKT等				SUS304,SUS316,Ti-6Al-4V等				SKD61,SKT4等			
外径 DC	回転速度 (min ⁻¹)	送り速度 (mm/min)	切込み量 ap	切込み量 ae	回転速度 (min ⁻¹)	送り速度 (mm/min)	切込み量 ap	切込み量 ae	回転速度 (min ⁻¹)	送り速度 (mm/min)	切込み量 ap	切込み量 ae	回転速度 (min ⁻¹)	送り速度 (mm/min)	切込み量 ap	切込み量 ae
1	38000	910	1.7	0.2	31000	500	1.7	0.2	25000	500	1.7	0.2	18000	290	1.7	0.05
2	21000	1500	3.5	0.4	17000	820	3.5	0.4	14000	640	3.5	0.4	10000	320	3.5	0.1
3	16000	1800	5	0.6	13000	940	5	0.6	11000	880	5	0.6	7400	380	5	0.15
4	12000	1700	7	0.8	9500	950	7	0.8	8000	900	7	0.8	5600	400	7	0.2
5	9500	1800	8.5	1	7600	1100	8.5	1	6400	900	8.5	1	4500	430	8.5	0.25
6	8000	2100	10	1.2	6400	1300	10	1.2	5300	1100	10	1.2	3700	440	10	0.3
8	6000	2000	13.5	1.6	4800	1400	13.5	1.6	4000	1200	13.5	1.6	2800	450	13.5	0.4
10	4800	2100	17	2	3800	1500	17	2	3200	1100	17	2	2200	440	17	0.5
12	4000	1900	20.5	2.4	3200	1400	20.5	2.4	2700	1100	20.5	2.4	1900	380	20.5	0.6
16	3000	1400	27.2	3.2	2400	1100	27.2	3.2	2000	840	27.2	3.2	1400	340	27.2	0.8
20	2400	1200	34	4	1900	840	34	4	1600	670	34	4	1100	260	34	1

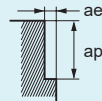

- DC = 10, 12のスリムシャンクタイプをご使用の際は、上記条件から切削速度60%、送り速度80%、切込み量ae50%下げてください。
- ステンレス鋼、チタン合金の加工には水溶性切削油材、炭素鋼にはエアブローを推奨します。
- 制振エンドミルは一般のエンドミルと比較し、びびり抑制効果がありますが、機械や加工物の取り付け剛性がない場合、びびりが発生することがあります。その際は、上表の回転速度と送り速度を同じ割合で下げるか、切込み量を小さくしてご使用ください。

溝切削

(mm)

被削材	炭素鋼、合金鋼(180-280HB) ダクタイル鋳鉄			炭素鋼、合金鋼(280-350HB) プリハードン鋼、合金工具鋼			オーステナイト系ステンレス鋼 (≤200HB) チタン合金			高硬度鋼(45-52HRC)		
	S45C,SCM440,FCD450等			SNCM439,NAK,PX5,SKD,SKT等			SUS304,SUS316,Ti-6Al-4V等			SKD61,SKT4等		
外径 DC	回転速度 (min ⁻¹)	送り速度 (mm/min)	切込み量 ap	回転速度 (min ⁻¹)	送り速度 (mm/min)	切込み量 ap	回転速度 (min ⁻¹)	送り速度 (mm/min)	切込み量 ap	回転速度 (min ⁻¹)	送り速度 (mm/min)	切込み量 ap
1	31000	620	0.5	24000	380	0.5	20000	320	0.5	9500	110	0.2
2	17000	650	2	14000	450	2	11000	350	2	4800	130	0.4
3	13000	940	3	10000	660	3	8500	510	3	3200	140	0.6
4	9500	820	4	7600	600	4	6400	460	4	2400	150	0.8
5	7600	910	5	6100	670	5	5100	510	5	1900	170	1
6	6400	860	6	5100	630	6	4200	470	6	1600	190	1.2
8	4800	1000	8	3800	750	8	3200	580	8	1200	190	1.6
10	3800	910	10	3100	680	10	2500	500	10	950	150	2
12	3200	920	12	2500	660	12	2100	500	12	800	160	2.4
16	2400	690	16	1900	500	16	1600	380	16	600	120	3.2
20	1900	550	20	1500	400	20	1300	310	20	480	96	4

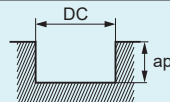

DC：エンドミル外径

- スリムシャンクタイプは溝切削を推奨しません。

MPXLRB

エムエスプラス高精度ロングネックラジアスエンドミル



DC ≤ 0.3

DC ≥ 0.4

炭素鋼・合金鋼・鋳鉄 (<30HRC)	工具鋼・ブリード鋼・高硬度鋼 (≤45HRC)	高硬度鋼 (≤55HRC)	高硬度鋼 (>55HRC)	オーステナイト系 ステンレス鋼	チタン合金 耐熱合金	銅合金	アルミニウム合金
◎	◎	◎		○	○	○	



ワーク勾配角に対する
実有効首下長

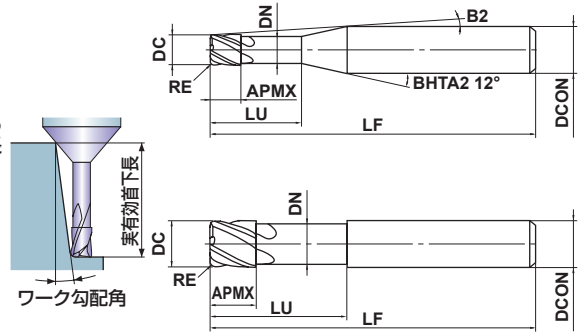

R	±0.005			
DC	0.2 ≤ DC ≤ 6			
h5	0 - 0.01			
	4 ≤ DCON ≤ 6			
	0 - 0.005			

● 金型の高精度・高効率加工を実現します。

呼び記号	DC	RE	APMX	LU	DN	B2	LF	DCON	刃数	在庫	図	ワーク勾配角に対する 実有効首下長				標準価格 (円)
												30°	1°	2°	3°	
												(mm)				
MPXLRBD0020R005N005	0.2	0.05	0.2	0.5	0.18	11.4°	50	4	2	●	1	0.5	0.5	0.6	0.7	10,800
MPXLRBD0020R005N010	0.2	0.05	0.2	1	0.18	10.8°	50	4	2	●	1	1.0	1.1	1.2	1.3	10,800
MPXLRBD0030R005N010	0.3	0.05	0.3	1	0.28	10.8°	50	4	2	●	1	1.0	1.1	1.2	1.3	10,100
MPXLRBD0030R005N020	0.3	0.05	0.3	2	0.28	9.8°	50	4	2	●	1	2.1	2.2	2.4	2.7	10,100
MPXLRBD0040R005N020	0.4	0.05	0.4	2	0.37	9.8°	50	4	4	●	1	2.1	2.2	2.4	2.6	8,580
MPXLRBD0040R005N030	0.4	0.05	0.4	3	0.37	8.9°	50	4	4	●	1	3.1	3.3	3.6	4.0	9,020
MPXLRBD0040R005N040	0.4	0.05	0.4	4	0.37	8.2°	50	4	4	●	1	4.2	4.3	4.8	5.3	9,020
MPXLRBD0050R005N020	0.5	0.05	0.5	2	0.47	9.7°	50	4	4	●	1	2.1	2.2	2.4	2.6	8,140
MPXLRBD0050R005N030	0.5	0.05	0.5	3	0.47	8.9°	50	4	4	●	1	3.1	3.3	3.6	4.0	8,360
MPXLRBD0050R005N040	0.5	0.05	0.5	4	0.47	8.1°	50	4	4	●	1	4.2	4.3	4.8	5.3	8,580
MPXLRBD0050R005N050	0.5	0.05	0.5	5	0.47	7.5°	50	4	4	●	1	5.2	5.4	6.0	6.6	8,580
MPXLRBD0060R005N020	0.6	0.05	0.6	2	0.57	9.7°	50	4	4	●	1	2.1	2.2	2.4	2.6	7,920
MPXLRBD0060R005N040	0.6	0.05	0.6	4	0.57	8.1°	50	4	4	●	1	4.2	4.3	4.8	5.3	8,140
MPXLRBD0060R005N060	0.6	0.05	0.6	6	0.57	6.9°	50	4	4	●	1	6.2	6.5	7.2	7.9	8,140
MPXLRBD0080R005N040	0.8	0.05	0.8	4	0.77	7.9°	50	4	4	●	1	4.2	4.3	4.8	5.3	7,920
MPXLRBD0080R005N060	0.8	0.05	0.8	6	0.77	6.8°	50	4	4	●	1	6.2	6.5	7.2	7.9	7,920
MPXLRBD0100R005N030	1	0.05	1	3	0.96	8.3°	50	4	4	●	1	3.2	3.4	3.8	4.2	7,480
MPXLRBD0100R005N040	1	0.05	1	4	0.96	7.6°	50	4	4	●	1	4.3	4.5	5.0	5.6	7,480
MPXLRBD0100R005N050	1	0.05	1	5	0.96	7.0°	50	4	4	●	1	5.4	5.6	6.2	6.9	7,700
MPXLRBD0100R005N060	1	0.05	1	6	0.96	6.5°	50	4	4	●	1	6.4	6.7	7.4	8.2	7,700
MPXLRBD0100R005N080	1	0.05	1	8	0.96	5.6°	50	4	4	●	1	8.5	8.9	9.8	10.9	7,920
MPXLRBD0100R005N100	1	0.05	1	10	0.96	5.0°	50	4	4	●	1	10.6	11.1	12.2	13.5	7,920
MPXLRBD0100R005N120	1	0.05	1	12	0.96	4.5°	50	4	4	●	1	12.7	13.3	14.6	16.2	8,140
MPXLRBD0100R010N030	1	0.1	1	3	0.96	8.4°	50	4	4	●	1	3.2	3.4	3.8	4.2	7,480
MPXLRBD0100R010N040	1	0.1	1	4	0.96	7.6°	50	4	4	●	1	4.3	4.5	5.0	5.5	7,480
MPXLRBD0100R010N050	1	0.1	1	5	0.96	7.0°	50	4	4	●	1	5.3	5.6	6.2	6.9	7,700
MPXLRBD0100R010N060	1	0.1	1	6	0.96	6.5°	50	4	4	●	1	6.4	6.7	7.4	8.2	7,700
MPXLRBD0100R010N080	1	0.1	1	8	0.96	5.6°	50	4	4	●	1	8.5	8.9	9.8	10.8	7,920
MPXLRBD0100R010N100	1	0.1	1	10	0.96	5.0°	50	4	4	●	1	10.6	11.1	12.2	13.5	7,920
MPXLRBD0100R010N120	1	0.1	1	12	0.96	4.5°	50	4	4	●	1	12.7	13.3	14.6	16.2	8,140
MPXLRBD0120R010N100	1.2	0.1	1.2	10	1.16	4.8°	50	4	4	●	1	10.6	11.1	12.2	13.5	7,920
MPXLRBD0120R020N100	1.2	0.2	1.2	10	1.16	4.8°	50	4	4	●	1	10.6	11.1	12.2	13.5	7,920
MPXLRBD0150R010N060	1.5	0.1	1.5	6	1.44	6.0°	50	4	4	●	1	6.4	6.7	7.3	8.1	7,480
MPXLRBD0150R010N120	1.5	0.1	1.5	12	1.44	4.0°	50	4	4	●	1	12.6	13.2	14.5	16.1	8,140

ご用命の際は 呼び記号もしくは、MPXLRB コーナ半径○○R×外径○○mm×首下長○○mm とご指定ください。

●：標準在庫品

MPXLRB

エムエスプラス高精度ロングネックラジアスエンドミル

(mm)

呼び記号	DC	RE	APMX	LU	DN	B2	LF	DCON	刃数	在庫	図	ワーク勾配角に対する 実有効首下長				標準価格 (円)
												30°	1°	2°	3°	
MPXLRBD0150R010N180	1.5	0.1	1.5	18	1.44	3.0°	60	4	4	●	1	18.9	19.7	21.7	24.0	8,360
MPXLRBD0150R020N060	1.5	0.2	1.5	6	1.44	6.0°	50	4	4	●	1	6.4	6.7	7.3	8.1	7,480
MPXLRBD0150R020N120	1.5	0.2	1.5	12	1.44	4.0°	50	4	4	●	1	12.6	13.2	14.5	16.0	8,140
MPXLRBD0150R020N180	1.5	0.2	1.5	18	1.44	3.0°	60	4	4	●	1	18.9	19.7	21.7	*	8,360
MPXLRBD0150R030N060	1.5	0.3	1.5	6	1.44	6.1°	50	4	4	●	1	6.3	6.6	7.3	8.0	7,480
MPXLRBD0150R030N120	1.5	0.3	1.5	12	1.44	4.0°	50	4	4	●	1	12.6	13.2	14.5	16.0	8,140
MPXLRBD0150R030N180	1.5	0.3	1.5	18	1.44	3.0°	60	4	4	●	1	18.9	19.7	21.6	*	8,360
MPXLRBD0200R010N080	2	0.1	2	8	1.94	4.5°	50	4	4	●	1	8.5	8.8	9.7	10.8	7,700
MPXLRBD0200R010N120	2	0.1	2	12	1.94	3.4°	50	4	4	●	1	12.6	13.2	14.5	16.1	8,360
MPXLRBD0200R010N160	2	0.1	2	16	1.94	2.8°	60	4	4	●	1	16.8	17.6	19.3	*	8,580
MPXLRBD0200R010N200	2	0.1	2	20	1.94	2.3°	60	4	4	●	1	21.0	21.9	24.1	*	8,800
MPXLRBD0200R010N240	2	0.1	2	24	1.94	2.0°	70	4	4	●	1	25.2	26.3	*	*	9,020
MPXLRBD0200R020N080	2	0.2	2	8	1.94	4.5°	50	4	4	●	1	8.5	8.8	9.7	10.7	7,700
MPXLRBD0200R020N120	2	0.2	2	12	1.94	3.4°	50	4	4	●	1	12.6	13.2	14.5	*	8,360
MPXLRBD0200R020N160	2	0.2	2	16	1.94	2.8°	60	4	4	●	1	16.8	17.6	19.3	*	8,580
MPXLRBD0200R020N200	2	0.2	2	20	1.94	2.3°	60	4	4	●	1	21.0	21.9	24.0	*	8,800
MPXLRBD0200R020N240	2	0.2	2	24	1.94	2.0°	70	4	4	●	1	25.1	26.3	*	*	9,020
MPXLRBD0200R030N080	2	0.3	2	8	1.94	4.5°	50	4	4	●	1	8.5	8.8	9.7	10.7	7,700
MPXLRBD0200R030N120	2	0.3	2	12	1.94	3.5°	50	4	4	●	1	12.6	13.2	14.5	16.0	8,360
MPXLRBD0200R030N160	2	0.3	2	16	1.94	2.8°	60	4	4	●	1	16.8	17.5	19.2	*	8,580
MPXLRBD0200R030N200	2	0.3	2	20	1.94	2.3°	60	4	4	●	1	21.0	21.9	24.0	*	8,800
MPXLRBD0200R030N240	2	0.3	2	24	1.94	2.0°	70	4	4	●	1	25.1	26.3	*	*	9,020
MPXLRBD0300R010N080	3	0.1	3	8	2.9	5.7°	60	6	4	●	1	8.4	8.8	9.6	10.7	9,020
MPXLRBD0300R010N120	3	0.1	3	12	2.9	4.5°	60	6	4	●	1	12.6	13.1	14.4	16.0	9,680
MPXLRBD0300R010N180	3	0.1	3	18	2.9	3.4°	70	6	4	●	1	18.8	19.7	21.6	23.9	10,300
MPXLRBD0300R010N240	3	0.1	3	24	2.9	2.8°	70	6	4	●	1	25.1	26.2	28.8	*	10,600
MPXLRBD0300R010N300	3	0.1	3	30	2.9	2.3°	70	6	4	●	1	31.3	32.7	35.9	*	11,200
MPXLRBD0300R010N360	3	0.1	3	36	2.9	2.0°	90	6	4	●	1	37.6	39.3	*	*	11,900
MPXLRBD0300R020N120	3	0.2	3	12	2.9	4.5°	60	6	4	●	1	12.6	13.1	14.4	15.9	9,680
MPXLRBD0300R020N180	3	0.2	3	18	2.9	3.4°	60	6	4	●	1	18.8	19.6	21.6	23.9	10,300
MPXLRBD0300R020N240	3	0.2	3	24	2.9	2.8°	70	6	4	●	1	25.1	26.2	28.7	*	10,600
MPXLRBD0300R020N300	3	0.2	3	30	2.9	2.3°	70	6	4	●	1	31.3	32.7	35.9	*	11,200
MPXLRBD0300R020N360	3	0.2	3	36	2.9	2.0°	90	6	4	●	1	37.6	39.3	43.1	*	11,900
MPXLRBD0300R030N120	3	0.3	3	12	2.9	4.5°	60	6	4	●	1	12.5	13.1	14.4	15.9	9,680
MPXLRBD0300R030N180	3	0.3	3	18	2.9	3.5°	60	6	4	●	1	18.8	19.6	21.5	23.9	10,300
MPXLRBD0300R030N240	3	0.3	3	24	2.9	2.8°	70	6	4	●	1	25.1	26.2	28.7	*	10,600
MPXLRBD0300R030N300	3	0.3	3	30	2.9	2.3°	70	6	4	●	1	31.3	32.7	35.9	*	11,200
MPXLRBD0300R030N360	3	0.3	3	36	2.9	2.0°	90	6	4	●	1	37.6	39.2	*	*	11,900
MPXLRBD0300R050N120	3	0.5	3	12	2.9	4.6°	60	6	4	●	1	12.5	13.1	14.3	15.8	9,680
MPXLRBD0300R050N180	3	0.5	3	18	2.9	3.5°	60	6	4	●	1	18.8	19.6	21.5	23.8	10,300
MPXLRBD0300R050N240	3	0.5	3	24	2.9	2.8°	70	6	4	●	1	25.1	26.2	28.7	*	10,600
MPXLRBD0300R050N300	3	0.5	3	30	2.9	2.3°	70	6	4	●	1	31.3	32.7	35.9	*	11,200
MPXLRBD0300R050N360	3	0.5	3	36	2.9	2.0°	90	6	4	●	1	37.6	39.2	*	*	11,900
MPXLRBD0400R010N160	4	0.1	4	16	3.9	2.8°	70	6	4	●	1	16.7	17.5	19.2	*	10,300
MPXLRBD0400R010N240	4	0.1	4	24	3.9	2.0°	70	6	4	●	1	25.1	26.2	*	*	11,200
MPXLRBD0400R010N320	4	0.1	4	32	3.9	1.6°	70	6	4	●	1	33.4	34.9	*	*	11,900
MPXLRBD0400R010N480	4	0.1	4	48	3.9	1.1°	90	6	4	●	1	50.1	52.3	*	*	13,000
MPXLRBD0400R020N160	4	0.2	4	16	3.9	2.8°	70	6	4	●	1	16.7	17.5	19.2	*	10,300
MPXLRBD0400R020N240	4	0.2	4	24	3.9	2.0°	70	6	4	●	1	25.1	26.2	*	*	11,200
MPXLRBD0400R020N320	4	0.2	4	32	3.9	1.6°	70	6	4	●	1	33.4	34.9	*	*	11,900
MPXLRBD0400R020N480	4	0.2	4	48	3.9	1.1°	90	6	4	●	1	50.1	52.3	*	*	13,000
MPXLRBD0400R030N160	4	0.3	4	16	3.9	2.8°	70	6	4	●	1	16.7	17.5	19.1	*	10,300

* 干渉なし

●：標準在庫品

(mm)

呼び記号	DC	RE	APMX	LU	DN	B2	LF	DCON	刃数	在庫	図	ワーク勾配角に対する 実有効首下長				標準価格 (円)
												30'	1°	2°	3°	
MPXLRBD0400R030N240	4	0.3	4	24	3.9	2.0°	70	6	4	●	1	25.1	26.2	*	*	11,200
MPXLRBD0400R030N320	4	0.3	4	32	3.9	1.6°	70	6	4	●	1	33.4	34.9	*	*	11,900
MPXLRBD0400R030N480	4	0.3	4	48	3.9	1.1°	90	6	4	●	1	50.1	52.3	*	*	13,000
MPXLRBD0400R050N160	4	0.5	4	16	3.9	2.8°	70	6	4	●	1	16.7	17.4	19.1	*	10,300
MPXLRBD0400R050N240	4	0.5	4	24	3.9	2.0°	70	6	4	●	1	25.1	26.2	*	*	11,200
MPXLRBD0400R050N320	4	0.5	4	32	3.9	1.6°	70	6	4	●	1	33.4	34.9	*	*	11,900
MPXLRBD0400R050N480	4	0.5	4	48	3.9	1.1°	90	6	4	●	1	50.1	52.3	*	*	13,000
MPXLRBD0600R010N240	6	0.1	6	24	5.85	—	70	6	4	●	2	*	*	*	*	13,600
MPXLRBD0600R010N480	6	0.1	6	48	5.85	—	100	6	4	●	2	*	*	*	*	15,400
MPXLRBD0600R020N240	6	0.2	6	24	5.85	—	70	6	4	●	2	*	*	*	*	13,600
MPXLRBD0600R020N480	6	0.2	6	48	5.85	—	100	6	4	●	2	*	*	*	*	15,400
MPXLRBD0600R030N240	6	0.3	6	24	5.85	—	70	6	4	●	2	*	*	*	*	13,600
MPXLRBD0600R030N480	6	0.3	6	48	5.85	—	100	6	4	●	2	*	*	*	*	15,400
MPXLRBD0600R050N240	6	0.5	6	24	5.85	—	70	6	4	●	2	*	*	*	*	13,600
MPXLRBD0600R050N480	6	0.5	6	48	5.85	—	100	6	4	●	2	*	*	*	*	15,400

* 干渉なし

推奨切削条件

(mm)

被削材		炭素鋼、合金鋼(180—280HB) プリハードン鋼、合金工具鋼、 析出硬化系ステンレス鋼 (<450HB)				高硬度鋼(45—52HRC)			
		S45C、SCM440、NAK、PX5、SKD、SKT、SUS630、SUS631等				SKD61、SKT4等			
外径 DC	首下長 LU	回転速度 (min ⁻¹)	送り速度 (mm/min)	切込み量 ap	切込み量 ae	回転速度 (min ⁻¹)	送り速度 (mm/min)	切込み量 ap	切込み量 ae
0.2	0.5	30000	180	0.003	0.04	30000	150	0.003	0.04
	1	30000	120	0.003	0.04	30000	100	0.003	0.04
0.3	1	30000	210	0.003	0.08	30000	180	0.003	0.08
	2	30000	120	0.003	0.08	30000	100	0.003	0.08
0.4	2	31000	970	0.005	0.10	31000	810	0.005	0.10
	3	31000	790	0.004	0.10	31000	660	0.004	0.10
	4	31000	540	0.003	0.10	31000	450	0.003	0.10
0.5	2	31000	1500	0.006	0.12	31000	1300	0.006	0.12
	3	31000	1300	0.005	0.12	31000	1100	0.005	0.12
	4	31000	970	0.004	0.12	31000	810	0.004	0.12
	5	25000	790	0.004	0.12	25000	660	0.004	0.12
0.6	2	31000	2100	0.020	0.13	31000	1800	0.020	0.13
	4	25000	1300	0.015	0.13	25000	1100	0.015	0.13
	6	20000	790	0.008	0.13	20000	660	0.008	0.13
0.8	4	25000	3200	0.025	0.20	25000	2700	0.025	0.20
	6	20000	2100	0.020	0.20	20000	1800	0.020	0.20
1	3	24000	2400	0.045	0.30	20000	2000	0.045	0.30
	4	24000	1900	0.040	0.30	20000	1600	0.040	0.30
	5	24000	1800	0.035	0.25	20000	1500	0.035	0.25
	6	20000	1400	0.030	0.25	17000	1200	0.030	0.25
	8	20000	1000	0.020	0.20	17000	880	0.020	0.20
	10	15000	800	0.015	0.10	13000	670	0.015	0.10
	12	15000	370	0.010	0.01	13000	310	0.010	0.01
1.2	10	18000	1500	0.030	0.25	15000	1300	0.030	0.25
1.5	6	20000	2400	0.050	0.40	17000	2000	0.050	0.40
	12	15000	1400	0.040	0.30	13000	1200	0.040	0.30
	18	12000	670	0.010	0.15	10000	560	0.010	0.15
2	8	15000	2600	0.050	0.50	13000	2200	0.050	0.50
	12	15000	2100	0.045	0.50	13000	1800	0.045	0.50
	16	14000	1900	0.040	0.35	12000	1600	0.040	0.35
	20	14000	1100	0.015	0.25	12000	960	0.015	0.25
	24	9300	930	0.010	0.20	7800	780	0.010	0.20
3	8	12000	3300	0.100	0.80	10000	2800	0.100	0.80
	12	12000	3100	0.080	0.80	10000	2600	0.080	0.80
	18	11000	3100	0.070	0.70	9600	2600	0.070	0.70
	24	11000	2600	0.060	0.50	9300	2200	0.060	0.50
	30	9000	1300	0.030	0.40	7500	1100	0.030	0.40
	36	6200	910	0.010	0.30	5200	760	0.010	0.30
4	16	9000	3200	0.100	1.00	7500	2700	0.100	1.00
	24	7900	2500	0.085	0.80	6600	2100	0.085	0.80
	32	6900	1600	0.040	0.70	5800	1400	0.040	0.70
	48	4800	740	0.010	0.35	4000	620	0.010	0.35
6	24	5500	2700	0.120	1.50	4600	2263	0.120	1.50
	48	3800	1200	0.050	1.20	3200	1000	0.050	1.20
切込み量基準									

DC:エンドミル外径

- 1) 上表はコーナーR刃を主に使用する時の目安です。外周刃を主に使用する場合は、送り速度の下限を目安に使用してください。
- 2) 切込みが小さい場合、回転速度と送り速度をさらに上げることができます。
- 3) 金型等の形状加工では、加工形状や加工方法、切込み量によって、かなり切削状態が変わってきます。特にコーナ部では送り速度を下げてください。
- 4) 機械や加工物取付けの剛性がない場合、びびり・異常音が発生する場合は、上表の回転速度と送り速度を同じ割合で下げてご使用ください。

(mm)

被削材		オーステナイト系ステンレス鋼 (≦200HB) チタン合金 (<450HB) SUS304, SUS316, Ti-6Al-4V等				銅・銅合金			
外径 DC	首下長 LU	回転速度 (min ⁻¹)	送り速度 (mm/min)	切込み量 ap	切込み量 ae	回転速度 (min ⁻¹)	送り速度 (mm/min)	切込み量 ap	切込み量 ae
0.2	0.5	33000	170	0.003	0.04	30000	150	0.003	0.08
	1	30000	110	0.003	0.04	30000	100	0.003	0.08
0.3	1	30000	200	0.003	0.08	30000	180	0.003	0.16
	2	30000	110	0.003	0.08	30000	100	0.003	0.16
0.4	2	31000	930	0.005	0.10	31000	810	0.005	0.20
	3	31000	750	0.004	0.10	31000	660	0.004	0.20
	4	31000	510	0.003	0.10	31000	450	0.003	0.20
0.5	2	31000	1400	0.006	0.12	31000	1300	0.006	0.24
	3	31000	1200	0.005	0.12	31000	1100	0.005	0.24
	4	31000	930	0.004	0.12	31000	810	0.004	0.24
	5	25000	750	0.004	0.12	25000	660	0.004	0.24
0.6	2	31000	2000	0.020	0.13	31000	1800	0.020	0.26
	4	25000	1200	0.015	0.13	25000	1100	0.015	0.26
	6	20000	750	0.008	0.13	20000	660	0.008	0.26
0.8	4	25000	3100	0.025	0.20	25000	2700	0.025	0.40
	6	20000	2000	0.020	0.20	20000	1800	0.020	0.40
1	3	23000	2300	0.045	0.30	20000	2000	0.045	0.60
	4	23000	1800	0.040	0.30	20000	1600	0.040	0.60
	5	23000	1700	0.035	0.25	20000	1500	0.035	0.50
	6	19000	1300	0.030	0.25	17000	1200	0.030	0.50
	8	19000	1000	0.020	0.20	17000	880	0.020	0.40
	10	14000	770	0.015	0.10	13000	670	0.015	0.20
	12	14000	350	0.010	0.01	13000	310	0.010	0.02
1.2	10	17000	1400	0.030	0.25	15000	1300	0.030	0.50
1.5	6	19000	2300	0.050	0.40	14700	1700	0.050	0.80
	12	14000	1300	0.040	0.30	11000	1000	0.040	0.60
	18	11000	640	0.010	0.15	8600	480	0.010	0.30
2	8	14000	2500	0.050	0.50	11000	1900	0.050	1.00
	12	14000	2000	0.045	0.50	11000	1500	0.045	1.00
	16	13000	1800	0.040	0.35	10000	1300	0.040	0.70
	20	13000	1100	0.015	0.25	10000	830	0.015	0.50
	24	8900	890	0.010	0.20	6700	670	0.010	0.40
3	8	11000	3200	0.100	0.80	8600	2400	0.100	1.60
	12	11000	2900	0.080	0.80	8600	2200	0.080	1.60
	18	11000	2900	0.070	0.70	8300	2200	0.070	1.40
	24	10000	2500	0.060	0.50	8000	1900	0.060	1.00
	30	8600	1200	0.030	0.40	6500	950	0.030	0.80
	36	5900	870	0.010	0.30	4500	660	0.010	0.60
4	16	8600	3100	0.100	1.00	6500	2300	0.100	2.00
	24	7500	2400	0.085	0.80	5700	1800	0.085	1.60
	32	6600	1600	0.040	0.70	5000	1200	0.040	1.40
	48	4600	710	0.010	0.35	3400	530	0.010	0.70
6	24	5200	2600	0.120	1.50	4000	1900	0.120	3.00
	48	3600	1100	0.050	1.20	2700	870	0.050	2.40
切込み量基準		<p> $\leq 0.2RE$ (DC $\leq \phi 2$) $\leq 0.4RE$ (DC $> \phi 2$) </p> <p> $\leq 0.1mm$ (DC $\leq \phi 1.5$) $\leq 0.2mm$ (DC $\leq \phi 4$) $\leq 0.5mm$ (DC $\leq \phi 6$) </p>							

DC:エンドミル外径

MP2SSB

2枚刃エムエスプラスボールエンドミル(S)ショートシャンク



炭素鋼・合金鋼・鋳鉄 (<30HRC)	工具鋼・ブリード鋼・高硬度鋼 (≤45HRC)	高硬度鋼 (≤55HRC)	高硬度鋼 (>55HRC)	オーステナイト系 ステンレス鋼	チタン合金 耐熱合金	銅合金	アルミニウム合金
◎	◎	◎		○	○	○	



R	0.1 ≤ RE ≤ 6				
	±0.005				
h5	4 ≤ DCON ≤ 6	8 ≤ DCON ≤ 10	DCON = 12		
	$\begin{matrix} 0 \\ -0.005 \end{matrix}$	$\begin{matrix} 0 \\ -0.006 \end{matrix}$	$\begin{matrix} 0 \\ -0.008 \end{matrix}$		

● 汎用2枚刃ショート刃長ボールエンドミルです。炭素鋼から高硬度鋼まで幅広い被削材で優れた性能を発揮します。

呼び記号	RE	DC	APMX	LF	DCON	刃数	在庫	図	標準価格 (円)
MP2SSBR0010	0.1	0.2	0.2	40	4	2	●	1	7,080
MP2SSBR0020	0.2	0.4	0.4	40	4	2	●	1	3,960
MP2SSBR0030	0.3	0.6	0.6	40	4	2	●	1	3,410
MP2SSBR0040	0.4	0.8	0.8	40	4	2	●	1	3,290
MP2SSBR0050	0.5	1	1	40	4	2	●	1	2,860
MP2SSBR0050S06	0.5	1	1	40	6	2	●	1	3,960
MP2SSBR0075	0.75	1.5	1.5	40	4	2	●	1	3,520
MP2SSBR0075S06	0.75	1.5	1.5	40	6	2	●	1	4,620
MP2SSBR0100	1	2	2	45	6	2	●	1	3,850
MP2SSBR0150	1.5	3	3	45	6	2	●	1	3,410
MP2SSBR0200	2	4	4	45	6	2	●	1	3,740
MP2SSBR0250	2.5	5	5	50	6	2	●	1	4,320
MP2SSBR0300	3	6	6	50	6	2	●	2	4,510
MP2SSBR0400	4	8	8	60	8	2	●	2	7,920
MP2SSBR0500	5	10	10	70	10	2	●	2	10,400
MP2SSBR0600	6	12	12	75	12	2	●	2	15,300

ご用命の際は 呼び記号もしくは、MP2SSB ○○R×シャンク径○○mm とご指定ください。

●：標準在庫品

MP2SB

2枚刃エムエスプラスボールエンドミル(S)



炭素鋼・合金鋼・鋳鉄 (<30HRC)	工具鋼・ブリード鋼・高硬度鋼 (≤45HRC)	高硬度鋼 (≤55HRC)	高硬度鋼 (>55HRC)	オーステナイト系 ステンレス鋼	チタン合金 耐熱合金	銅合金	アルミニウム合金
◎	◎	◎		○	○	○	

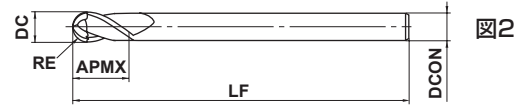
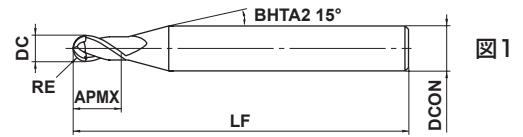

R	0.1 ≤ RE ≤ 6				
	±0.005				
h5	4 ≤ DCON ≤ 6	8 ≤ DCON ≤ 10	DCON = 12		
	0 - 0.005	0 - 0.006	0 - 0.008		

● 汎用2枚刃ショート刃長ボールエンドミルです。炭素鋼から高硬度鋼まで幅広い被削材で優れた性能を発揮します。

呼び記号	RE	DC	APMX	LF	DCON	刃数	在庫	図	標準価格 (円)
MP2SBR0010	0.1	0.2	0.3	45	4	2	●	1	7,080
MP2SBR0015	0.15	0.3	0.5	45	4	2	●	1	5,720
MP2SBR0020	0.2	0.4	0.6	45	4	2	●	1	3,960
MP2SBR0020S06	0.2	0.4	0.6	50	6	2	●	1	5,170
MP2SBR0025	0.25	0.5	0.8	45	4	2	●	1	3,410
MP2SBR0030	0.3	0.6	0.9	45	4	2	●	1	3,410
MP2SBR0030S06	0.3	0.6	0.9	50	6	2	●	1	4,570
MP2SBR0035	0.35	0.7	1.1	45	4	2	●	1	5,310
MP2SBR0040	0.4	0.8	1.2	45	4	2	●	1	3,190
MP2SBR0040S06	0.4	0.8	1.2	50	6	2	●	1	4,290
MP2SBR0045	0.45	0.9	1.4	45	4	2	●	1	5,280
MP2SBR0050	0.5	1	1.5	45	4	2	●	1	2,860
MP2SBR0050S06	0.5	1	1.5	50	6	2	●	1	3,960
MP2SBR0060	0.6	1.2	1.8	45	4	2	●	1	4,050
MP2SBR0070	0.7	1.4	2.1	45	4	2	●	1	4,070
MP2SBR0075	0.75	1.5	2.3	45	4	2	●	1	3,520
MP2SBR0075S06	0.75	1.5	2.3	50	6	2	●	1	4,620
MP2SBR0080	0.8	1.6	2.4	45	4	2	●	1	4,070
MP2SBR0090	0.9	1.8	2.7	45	4	2	●	1	5,310
MP2SBR0100	1	2	3	50	4	2	●	1	2,750
MP2SBR0100S06	1	2	3	50	6	2	●	1	3,870
MP2SBR0125	1.25	2.5	3.8	50	4	2	●	1	4,500
MP2SBR0150	1.5	3	4.5	70	6	2	●	1	3,410
MP2SBR0200	2	4	6	70	6	2	●	1	3,740
MP2SBR0250	2.5	5	7.5	80	6	2	●	1	4,320
MP2SBR0300	3	6	9	80	6	2	●	2	4,510
MP2SBR0400	4	8	12	90	8	2	●	2	7,920
MP2SBR0500	5	10	15	100	10	2	●	2	10,400
MP2SBR0600	6	12	18	110	12	2	●	2	15,300

ご用命の際は 呼び記号もしくは、MP2SB ○○R×シャンク径○○mm とご指定ください。

MP2MB 2枚刃エムエスプラスボールエンドミル(M)



炭素鋼・合金鋼・鋳鉄 (<30HRC)	工具鋼・ブリード鋼・高硬度鋼 (≤45HRC)	高硬度鋼 (≤55HRC)	高硬度鋼 (>55HRC)	オーステナイト系 ステンレス鋼	チタン合金 耐熱合金	銅合金	アルミニウム合金
◎	◎	◎		○	○	○	

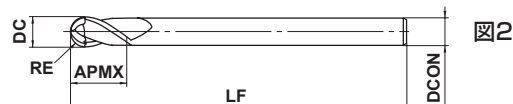
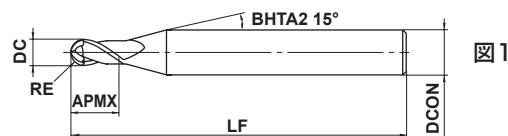

R	0.25 ≤ RE ≤ 6				
	±0.005				
h5	4 ≤ DCON ≤ 6	8 ≤ DCON ≤ 10	DCON = 12		
	0 - 0.005	0 - 0.006	0 - 0.008		

● 汎用2枚刃ミドル刃長ボールエンドミルです。炭素鋼から高硬度鋼まで幅広い被削材で優れた性能を発揮します。

呼び記号	RE	DC	APMX	LF	DCON	刃数	在庫	図	標準価格 (円)
MP2MBR0025	0.25	0.5	1	45	4	2	●	1	3,250
MP2MBR0030	0.3	0.6	1.2	45	4	2	●	1	3,190
MP2MBR0040	0.4	0.8	1.6	45	4	2	●	1	3,190
MP2MBR0050	0.5	1	2.5	45	4	2	●	1	2,860
MP2MBR0060	0.6	1.2	2.5	45	4	2	●	1	4,050
MP2MBR0070	0.7	1.4	3	45	4	2	●	1	4,050
MP2MBR0075	0.75	1.5	4	45	4	2	●	1	3,510
MP2MBR0080	0.8	1.6	4	45	4	2	●	1	4,070
MP2MBR0090	0.9	1.8	5	45	4	2	●	1	5,300
MP2MBR0100	1	2	6	50	4	2	●	1	2,610
MP2MBR0125	1.25	2.5	6	50	4	2	●	1	4,500
MP2MBR0150S03	1.5	3	8	70	3	2	●	2	3,150
MP2MBR0150	1.5	3	8	70	6	2	●	1	3,150
MP2MBR0175	1.75	3.5	8	70	6	2	●	1	5,850
MP2MBR0200S04	2	4	8	70	4	2	●	2	3,600
MP2MBR0200	2	4	8	70	6	2	●	1	3,600
MP2MBR0250	2.5	5	12	80	6	2	●	1	4,320
MP2MBR0300	3	6	12	80	6	2	●	2	4,510
MP2MBR0400	4	8	14	90	8	2	●	2	7,920
MP2MBR0500	5	10	18	100	10	2	●	2	10,400
MP2MBR0600	6	12	22	110	12	2	●	2	15,300

ご用命の際は 呼び記号もしくは、MP2MB ○○R(×シャンク径○○mm) とご指定ください。

●：標準在庫品

2枚刃エムエスプラスボールエンドミル(S)ショートシャンク **MP255B**

2枚刃エムエスプラスボールエンドミル(S) **MP25B** 2枚刃エムエスプラスボールエンドミル(M) **MP2MB**

推奨切削条件

(mm)

ボール半径 RE	炭素鋼・合金鋼(180-280HB)、合金工具鋼、 プリハードン鋼、析出硬化系ステンレス鋼 (<450HB)				オーステナイト系ステンレス鋼(≤200HB) チタン合金							
	S45C, SCM440, NAK, PX5, SKD, SKT, SUS630, SUS631等				SUS304, SUS316, Ti-6Al-4V等							
	$\alpha \leq 15^\circ$		$\alpha > 15^\circ$		切込み量 ap	切込み量 ae	$\alpha \leq 15^\circ$		$\alpha > 15^\circ$		切込み量 ap	切込み量 ae
回転速度 (min ⁻¹)	送り速度 (mm/min)	回転速度 (min ⁻¹)	送り速度 (mm/min)	回転速度 (min ⁻¹)			送り速度 (mm/min)	回転速度 (min ⁻¹)	送り速度 (mm/min)			
R0.1	40000	300	40000	250	0.003	0.02	40000	300	40000	250	0.003	0.02
R0.15	40000	500	40000	350	0.007	0.03	40000	500	40000	350	0.007	0.03
R0.2	40000	1600	40000	1200	0.02	0.04	40000	1500	40000	1000	0.015	0.04
R0.25	40000	2400	40000	1400	0.025	0.05	40000	2100	40000	1200	0.02	0.05
R0.3	40000	3200	40000	1600	0.03	0.06	40000	2800	40000	1400	0.03	0.06
R0.4	40000	4800	40000	2400	0.05	0.08	40000	4600	40000	2100	0.04	0.08
R0.5	40000	5600	40000	3200	0.06	0.1	40000	5600	40000	3400	0.05	0.1
R0.75	40000	6500	40000	4000	0.09	0.15	40000	6500	36000	3600	0.08	0.15
R1	40000	6500	39000	4700	0.11	0.2	40000	6500	35000	4000	0.11	0.2
R1.25	40000	7000	33000	4500	0.12	0.25	40000	7400	29000	4000	0.12	0.25
R1.5	40000	7500	27000	4300	0.13	0.3	36000	6900	24000	3900	0.13	0.3
R2	32000	7500	20000	3600	0.15	0.4	28000	6900	18000	3100	0.15	0.4
R2.5	25000	6000	16000	2900	0.2	0.5	22000	6200	14000	2600	0.2	0.5
R3	21000	5800	13000	2600	0.25	0.6	18000	5400	11000	2300	0.25	0.6
R4	16000	4500	10000	2000	0.3	0.8	14000	4100	9000	1700	0.3	0.8
R5	13000	3600	8000	1700	0.5	1.0	11000	3300	7200	1300	0.5	1.0
R6	9000	2500	6000	1300	0.5	1.2	8100	2300	5400	1100	0.5	1.2

切込み量
基準

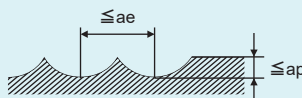

- 1) α とは、加工面の傾斜角です。
- 2) 切込みが小さい場合、回転速度と送り速度をさらに上げることができます。
- 3) 機械や加工物取付けの剛性がない場合、びびり・異常音が発生する場合は、上表の回転速度と送り速度を同じ割合で下げてご使用ください。

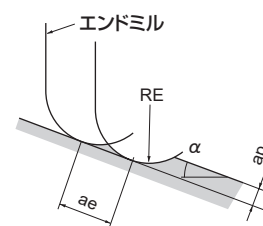

MS plus エンドミルシリーズ

2枚刃エムエスプラスボールエンドミル(S)ショートシャンク **MP255B**

2枚刃エムエスプラスボールエンドミル(S) **MP25B** 2枚刃エムエスプラスボールエンドミル(M) **MP2MB**

推奨切削条件

(mm)

ボール半径 RE	高硬度鋼 (45-55HRC) STAVAX、HPM、SKD61、SKT4等						銅・銅合金					
	$\alpha \leq 15^\circ$		$\alpha > 15^\circ$		切込み量 ap	切込み量 ae	$\alpha \leq 15^\circ$		$\alpha > 15^\circ$		切込み量 ap	切込み量 ae
	回転速度 (min^{-1})	送り速度 (mm/min)	回転速度 (min^{-1})	送り速度 (mm/min)			回転速度 (min^{-1})	送り速度 (mm/min)	回転速度 (min^{-1})	送り速度 (mm/min)		
R0.1	40000	300	40000	250	0.003	0.02	40000	300	40000	250	0.003	0.02
R0.15	40000	500	40000	350	0.007	0.03	40000	500	40000	350	0.007	0.03
R0.2	40000	1300	40000	950	0.015	0.04	40000	1300	40000	950	0.015	0.04
R0.25	40000	1900	40000	1100	0.02	0.05	40000	1900	40000	1100	0.02	0.05
R0.3	40000	2500	40000	1300	0.025	0.06	40000	2500	40000	1300	0.025	0.06
R0.4	40000	4000	40000	1900	0.04	0.08	40000	4000	40000	1900	0.04	0.08
R0.5	40000	5600	40000	3000	0.05	0.1	40000	5600	40000	3000	0.05	0.1
R0.75	40000	6500	32000	3200	0.08	0.15	40000	6500	32000	3200	0.08	0.15
R1	40000	6500	31000	3500	0.11	0.2	40000	6500	31000	3500	0.11	0.2
R1.25	36000	6500	26000	3500	0.12	0.25	36000	6500	26000	3500	0.12	0.25
R1.5	32000	6000	22000	3400	0.13	0.3	32000	6000	22000	3400	0.13	0.3
R2	25000	6000	16000	2700	0.15	0.4	25000	6000	16000	2700	0.15	0.6
R2.5	20000	5400	13000	2300	0.2	0.5	20000	5400	13000	2300	0.2	0.8
R3	17000	4700	10000	2000	0.25	0.6	17000	4700	10000	2000	0.25	0.9
R4	13000	3600	8000	1500	0.3	0.8	13000	3600	8000	1500	0.3	1.6
R5	10000	2900	6400	1200	0.5	1.0	10000	2900	6400	1200	0.5	2.0
R6	7200	2000	4800	1000	0.5	1.2	8500	2300	5300	1100	0.5	2.4

切込み量
基準

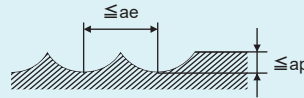

- 1) α とは、加工面の傾斜角です。
- 2) 切込みが小さい場合、回転速度と送り速度をさらに上げることができます。
- 3) 機械や加工物取付けの剛性がない場合、びびり・異常音が発生する場合は、上表の回転速度と送り速度を同じ割合で下げてご使用ください。

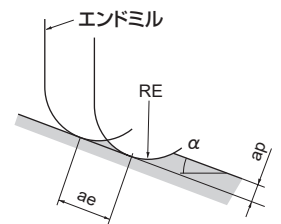

MP2SDB

2枚刃エムエスプラス強力形ボールエンドミル(S)



炭素鋼・合金鋼・鋳鉄 (<30HRC)	工具鋼・プリハードン鋼・高硬度鋼 (≤45HRC)	高硬度鋼 (≤55HRC)	高硬度鋼 (>55HRC)	オーステナイト系 ステンレス鋼	チタン合金 耐熱合金	銅合金	アルミニウム合金
○	○	○					

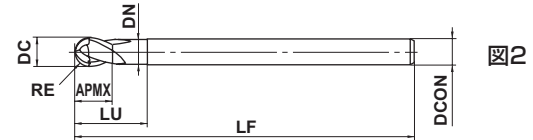
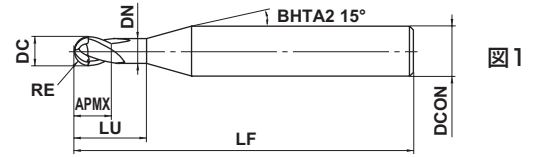

R	0.5 ≤ RE ≤ 6				
	±0.01				
h5	4 ≤ DCON ≤ 6	DCON=8			
	0 - 0.005	0 - 0.006			
h6	DCON=10	DCON=12			
	0 - 0.009	0 - 0.011			

● 強S字切れ刃形状により耐欠損性に優れ、鍛造型などの荒加工や中荒加工に最適です。

呼び記号	RE	DC	APMX	LU	DN	LF	DCON	刃数	在庫	図	標準価格 (円)
MP2SDBR0050	0.5	1	1	2	0.96	45	4	2	●	1	3,430
MP2SDBR0075S06	0.75	1.5	1.5	3	1.44	50	6	2	●	1	5,540
MP2SDBR0100	1	2	2	4	1.90	50	4	2	●	1	3,300
MP2SDBR0100S06	1	2	2	4	1.90	60	6	2	●	1	4,640
MP2SDBR0150	1.5	3	3	6	2.90	70	6	2	●	1	4,090
MP2SDBR0200	2	4	4	8	3.90	60	4	2	●	2	4,490
MP2SDBR0200S06	2	4	4	8	3.90	70	6	2	●	1	4,490
MP2SDBR0250	2.5	5	5	10	4.90	80	6	2	●	1	5,190
MP2SDBR0300	3	6	12	18	5.85	80	6	2	●	2	5,410
MP2SDBR0300A120	3	6	12	18	5.85	120	6	2	●	2	7,390
MP2SDBR0400	4	8	14	24	7.85	90	8	2	●	2	9,500
MP2SDBR0400A130	4	8	14	24	7.85	130	8	2	●	2	11,600
MP2SDBR0500	5	10	18	30	9.70	100	10	2	●	2	12,400
MP2SDBR0500A140	5	10	18	30	9.70	140	10	2	●	2	14,900
MP2SDBR0600	6	12	22	36	11.70	110	12	2	●	2	18,400
MP2SDBR0600A140	6	12	22	36	11.70	140	12	2	●	2	21,100

耐摩耗性を重視する加工にはMS plusエンドミルシリーズMP2SBを推奨します。

ご用命の際は 呼び記号もしくは、MP2SDB ○○R (全長○○mm×シャンク径○○mm) とご指定ください。

●：標準在庫品

MP25DB

2枚刃エムエスプラス強力形ボールエンドミル(S)

推奨切削条件

突出し長さDC x 5以下 (DC : エンドミル外径)

(mm)

ボール半径 RE	被削材				被削材							
	炭素鋼、合金鋼(180-280HB) 工具鋼、合金工具鋼、フリハードン鋼 SKD61、SK、NAK等				高硬度鋼 (45-55HRC) SKD61、SKT4等							
	$\alpha \leq 15^\circ$		$\alpha > 15^\circ$		切込み量 a_p	切込み量 a_e	$\alpha \leq 15^\circ$		$\alpha > 15^\circ$		切込み量 a_p	切込み量 a_e
回転速度 (min^{-1})	送り速度 (mm/min)	回転速度 (min^{-1})	送り速度 (mm/min)	回転速度 (min^{-1})			送り速度 (mm/min)	回転速度 (min^{-1})	送り速度 (mm/min)			
R 0.5	40000	3900	36000	2100	0.1	0.25	40000	4300	36000	2200	0.1	0.25
R 0.75	40000	4200	36000	2600	0.15	0.35	40000	4700	36000	2700	0.15	0.35
R 1	40000	4500	36000	3100	0.2	0.5	40000	5000	36000	3300	0.2	0.5
R 1.5	37000	5300	24000	2700	0.3	0.75	37000	5800	24000	2800	0.3	0.75
R 2X4	24000	3200	15000	2000	0.25	0.7	19000	2800	13000	1600	0.25	0.7
R 2	30000	4900	19000	2500	0.4	1	28000	5000	19000	2400	0.4	1
R 2.5	25000	4500	16000	2300	0.5	1.3	22000	4200	16000	2200	0.5	1.25
R 3	22000	4300	14000	2200	0.6	1.8	18000	3800	12000	1800	0.6	1.5
R 4	19000	3900	12000	2000	0.8	2.4	15000	3200	9500	1600	0.8	2
R 5	15000	3300	9500	1800	1	3	11000	2500	7000	1400	1	2.5
R 6	12000	2550	8000	1600	1.2	3.6	9000	2000	6000	1300	1.2	3

突出し長さDC x 7以下 (DC : エンドミル外径)

(mm)

ボール半径 RE	被削材				被削材							
	炭素鋼、合金鋼(180-280HB) 工具鋼、合金工具鋼、フリハードン鋼 SKD61、SK、NAK等				高硬度鋼 (45-55HRC) SKD61、SKT4等							
	$\alpha \leq 15^\circ$		$\alpha > 15^\circ$		切込み量 a_p	切込み量 a_e	$\alpha \leq 15^\circ$		$\alpha > 15^\circ$		切込み量 a_p	切込み量 a_e
回転速度 (min^{-1})	送り速度 (mm/min)	回転速度 (min^{-1})	送り速度 (mm/min)	回転速度 (min^{-1})			送り速度 (mm/min)	回転速度 (min^{-1})	送り速度 (mm/min)			
R 3	10000	1500	6900	1000	0.2	1	8000	1400	5300	770	0.2	0.8
R 4	8000	1400	5600	900	0.3	1.5	6400	1300	4000	650	0.3	1.2
R 5	6000	1200	4100	740	0.4	2	4800	1100	3200	580	0.4	1.6
R 6	5000	1000	3400	600	0.45	2.4	4000	900	2700	490	0.45	2

1) α とは、加工面の傾斜角です。

2) 切込みが小さい場合、回転速度と送り速度をさらに上げることができます。

3) 機械や加工物取付けの剛性がない場合、びびり・異常音が発生する場合は、上表の回転速度と送り速度を同じ割合で下げてご使用ください。

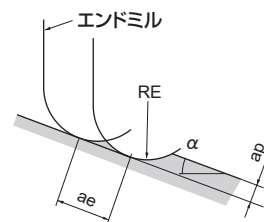

MP2XLB

2枚刃エムエスプラスロングネックボールエンドミル



炭素鋼・合金鋼・鋳鉄 (<30HRC)	工具鋼・ブレード鋼・高硬度鋼 (≤45HRC)	高硬度鋼 (≤55HRC)	高硬度鋼 (>55HRC)	オーステナイト系 ステンレス鋼	チタン合金 耐熱合金	銅合金	アルミニウム合金
◎	◎	◎		○	○	○	



ワーク勾配角に対する
実有効首下長



図1



図2

R	0.05 ≤ RE ≤ 3		
	±0.005		
h5	4 ≤ DCON ≤ 6		
	0 - 0.005		

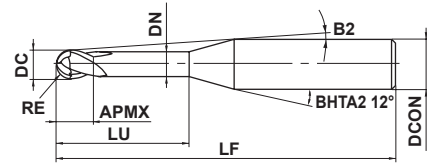
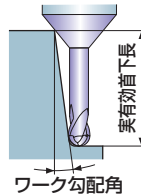
● 2枚刃ロングネックボールエンドミルです。炭素鋼から焼入れ鋼まで幅広い被削材で優れた性能を発揮します。

(mm)

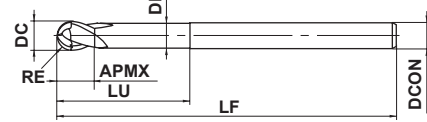
呼び記号	RE	DC	APMX	LU	DN	B2	LF	DCON	刃数	在庫	図	ワーク勾配角に対する 実有効首下長				標準価格 (円)
												30°	1°	2°	3°	
MP2XLB R0005N003	0.05	0.1	0.08	0.3	0.085	11.6°	50	4	2	●	1	0.3	0.3	0.4	0.4	9,540
MP2XLB R0005N005	0.05	0.1	0.08	0.5	0.085	11.4°	50	4	2	●	1	0.5	0.5	0.6	0.7	10,300
MP2XLB R0010N005	0.1	0.2	0.15	0.5	0.18	11.5°	50	4	2	●	1	0.5	0.5	0.6	0.7	6,640
MP2XLB R0010N008	0.1	0.2	0.15	0.75	0.18	11.2°	50	4	2	●	1	0.8	0.8	0.9	1.0	6,640
MP2XLB R0010N010	0.1	0.2	0.15	1	0.18	10.9°	50	4	2	●	1	1.0	1.1	1.2	1.3	6,640
MP2XLB R0010N013	0.1	0.2	0.15	1.25	0.18	10.6°	50	4	2	●	1	1.3	1.4	1.5	1.7	6,640
MP2XLB R0010N015	0.1	0.2	0.15	1.5	0.18	10.4°	50	4	2	●	1	1.6	1.6	1.8	2.0	7,210
MP2XLB R0010N018	0.1	0.2	0.15	1.75	0.18	10.2°	50	4	2	●	1	1.8	1.9	2.1	2.3	7,950
MP2XLB R0010N020	0.1	0.2	0.15	2	0.18	9.9°	50	4	2	●	1	2.1	2.2	2.4	2.6	7,950
MP2XLB R0010N025	0.1	0.2	0.15	2.5	0.18	9.5°	50	4	2	●	1	2.6	2.7	3.0	3.3	8,700
MP2XLB R0015N005	0.15	0.3	0.24	0.5	0.28	11.5°	50	4	2	●	1	0.5	0.5	0.6	0.6	6,550
MP2XLB R0015N008	0.15	0.3	0.24	0.75	0.28	11.2°	50	4	2	●	1	0.8	0.8	0.9	1.0	6,550
MP2XLB R0015N010	0.15	0.3	0.24	1	0.28	10.9°	50	4	2	●	1	1.0	1.1	1.2	1.3	6,550
MP2XLB R0015N010S06	0.15	0.3	0.24	1	0.28	11.3°	50	6	2	●	1	1.0	1.1	1.2	1.3	8,890
MP2XLB R0015N013	0.15	0.3	0.24	1.25	0.28	10.7°	50	4	2	●	1	1.3	1.4	1.5	1.6	7,020
MP2XLB R0015N013S06	0.15	0.3	0.24	1.25	0.28	11.1°	50	6	2	●	1	1.3	1.4	1.5	1.6	9,720
MP2XLB R0015N015	0.15	0.3	0.24	1.5	0.28	10.4°	50	4	2	●	1	1.6	1.6	1.8	2.0	7,020
MP2XLB R0015N015S06	0.15	0.3	0.24	1.5	0.28	10.9°	50	6	2	●	1	1.6	1.6	1.8	2.0	9,720
MP2XLB R0015N018	0.15	0.3	0.24	1.75	0.28	10.2°	50	4	2	●	1	1.8	1.9	2.1	2.3	7,020
MP2XLB R0015N020	0.15	0.3	0.24	2	0.28	9.9°	50	4	2	●	1	2.1	2.2	2.4	2.6	7,020
MP2XLB R0015N025	0.15	0.3	0.24	2.5	0.28	9.5°	50	4	2	●	1	2.6	2.7	3.0	3.3	7,210
MP2XLB R0015N030	0.15	0.3	0.24	3	0.28	9.1°	50	4	2	●	1	3.1	3.3	3.6	4.0	7,210
MP2XLB R0015N035	0.15	0.3	0.24	3.5	0.28	8.7°	50	4	2	●	1	3.7	3.8	4.2	4.6	7,210
MP2XLB R0015N040	0.15	0.3	0.24	4	0.28	8.4°	50	4	2	●	1	4.2	4.4	4.8	5.3	7,480
MP2XLB R0020N005	0.2	0.4	0.3	0.5	0.37	11.6°	50	4	2	●	1	0.5	0.5	0.5	0.6	4,490
MP2XLB R0020N008	0.2	0.4	0.3	0.75	0.37	11.3°	50	4	2	●	1	0.7	0.8	0.9	0.9	4,490
MP2XLB R0020N010	0.2	0.4	0.3	1	0.37	11°	50	4	2	●	1	1.0	1.1	1.2	1.3	4,490
MP2XLB R0020N010S06	0.2	0.4	0.3	1	0.37	11.3°	50	6	2	●	1	1.0	1.1	1.2	1.3	6,550
MP2XLB R0020N015	0.2	0.4	0.3	1.5	0.37	10.4°	50	4	2	●	1	1.5	1.6	1.7	1.9	4,590
MP2XLB R0020N020	0.2	0.4	0.3	2	0.37	9.9°	50	4	2	●	1	2.1	2.2	2.3	2.6	4,680
MP2XLB R0020N020S06	0.2	0.4	0.3	2	0.37	10.6°	50	6	2	●	1	2.1	2.2	2.3	2.6	6,830
MP2XLB R0020N025	0.2	0.4	0.3	2.5	0.37	9.5°	50	4	2	●	1	2.6	2.7	2.9	3.3	4,860

ご用命の際は 呼び記号もしくは、MP2XLB ○○R×首下長○○mm×シャンク径○○mm とご指定ください。

●：標準在庫品

MP2XLB

2枚刃エムエスプラスロングネックボールエンドミル

(mm)

呼び記号	RE	DC	APMX	LU	DN	B2	LF	DCON	刃数	在庫	図	ワーク勾配角に対する 実有効首下長				標準価格 (円)
												30°	1°	2°	3°	
MP2XLB0020N030	0.2	0.4	0.3	3	0.37	9.1°	50	4	2	●	1	3.1	3.2	3.5	3.9	5,150
MP2XLB0020N035	0.2	0.4	0.3	3.5	0.37	8.7°	50	4	2	●	1	3.6	3.8	4.1	4.6	5,610
MP2XLB0020N040	0.2	0.4	0.3	4	0.37	8.4°	50	4	2	●	1	4.2	4.3	4.7	5.2	5,610
MP2XLB0020N045	0.2	0.4	0.3	4.5	0.37	8°	50	4	2	●	1	4.7	4.9	5.3	5.9	5,900
MP2XLB0020N050	0.2	0.4	0.3	5	0.37	7.7°	50	4	2	●	1	5.2	5.4	5.9	6.6	5,900
MP2XLB0020N055	0.2	0.4	0.3	5.5	0.37	7.5°	50	4	2	●	1	5.7	6.0	6.5	7.2	6,830
MP2XLB0020N060	0.2	0.4	0.3	6	0.37	7.2°	50	4	2	●	1	6.2	6.5	7.1	7.9	6,830
MP2XLB0025N010	0.25	0.5	0.37	1	0.47	11°	50	4	2	●	1	1.0	1.0	1.1	1.2	4,490
MP2XLB0025N015	0.25	0.5	0.37	1.5	0.47	10.4°	50	4	2	●	1	1.5	1.6	1.7	1.9	4,490
MP2XLB0025N015S06	0.25	0.5	0.37	1.5	0.47	11°	50	6	2	●	1	1.5	1.6	1.7	1.9	6,550
MP2XLB0025N020	0.25	0.5	0.37	2	0.47	9.9°	50	4	2	●	1	2.1	2.1	2.3	2.6	4,490
MP2XLB0025N020S06	0.25	0.5	0.37	2	0.47	10.6°	50	6	2	●	1	2.1	2.1	2.3	2.6	6,550
MP2XLB0025N025	0.25	0.5	0.37	2.5	0.47	9.5°	50	4	2	●	1	2.6	2.7	2.9	3.2	4,490
MP2XLB0025N025S06	0.25	0.5	0.37	2.5	0.47	10.3°	50	6	2	●	1	2.6	2.7	2.9	3.2	6,550
MP2XLB0025N030	0.25	0.5	0.37	3	0.47	9.1°	50	4	2	●	1	3.1	3.2	3.5	3.9	4,490
MP2XLB0025N030S06	0.25	0.5	0.37	3	0.47	10°	50	6	2	●	1	3.1	3.2	3.5	3.9	6,550
MP2XLB0025N035	0.25	0.5	0.37	3.5	0.47	8.7°	50	4	2	●	1	3.6	3.8	4.1	4.6	4,490
MP2XLB0025N040	0.25	0.5	0.37	4	0.47	8.3°	50	4	2	●	1	4.1	4.3	4.7	5.2	4,490
MP2XLB0025N045	0.25	0.5	0.37	4.5	0.47	8°	50	4	2	●	1	4.7	4.9	5.3	5.9	4,590
MP2XLB0025N050	0.25	0.5	0.37	5	0.47	7.7°	50	4	2	●	1	5.2	5.4	5.9	6.6	4,590
MP2XLB0025N055	0.25	0.5	0.37	5.5	0.47	7.4°	50	4	2	●	1	5.7	6.0	6.5	7.2	4,680
MP2XLB0025N060	0.25	0.5	0.37	6	0.47	7.2°	50	4	2	●	1	6.2	6.5	7.1	7.9	4,680
MP2XLB0025N070	0.25	0.5	0.37	7	0.47	6.7°	50	4	2	●	1	7.3	7.6	8.3	9.2	5,610
MP2XLB0025N080	0.25	0.5	0.37	8	0.47	6.3°	50	4	2	●	1	8.3	8.7	9.5	10.5	5,610
MP2XLB0025N090	0.25	0.5	0.37	9	0.47	5.9°	50	4	2	●	1	9.4	9.8	10.7	11.9	6,270
MP2XLB0025N100	0.25	0.5	0.37	10	0.47	5.6°	50	4	2	●	1	10.4	10.9	11.9	13.2	6,930
MP2XLB0030N015	0.3	0.6	0.45	1.5	0.57	10.4°	50	4	2	●	1	1.5	1.6	1.8	2.0	3,300
MP2XLB0030N015S06	0.3	0.6	0.45	1.5	0.57	11°	50	6	2	●	1	1.5	1.6	1.8	2.0	5,240
MP2XLB0030N020	0.3	0.6	0.45	2	0.57	9.9°	50	4	2	●	1	2.1	2.2	2.4	2.6	3,300
MP2XLB0030N020S06	0.3	0.6	0.45	2	0.57	10.6°	50	6	2	●	1	2.1	2.2	2.4	2.6	5,240
MP2XLB0030N025	0.3	0.6	0.45	2.5	0.57	9.4°	50	4	2	●	1	2.6	2.7	3.0	3.3	3,300
MP2XLB0030N030	0.3	0.6	0.45	3	0.57	9°	50	4	2	●	1	3.1	3.3	3.6	4.0	3,300
MP2XLB0030N030S06	0.3	0.6	0.45	3	0.57	9.9°	50	6	2	●	1	3.1	3.3	3.6	4.0	5,340
MP2XLB0030N035	0.3	0.6	0.45	3.5	0.57	8.6°	50	4	2	●	1	3.7	3.8	4.2	4.6	3,300
MP2XLB0030N040	0.3	0.6	0.45	4	0.57	8.2°	50	4	2	●	1	4.2	4.4	4.8	5.3	3,300
MP2XLB0030N040S06	0.3	0.6	0.45	4	0.57	9.3°	50	6	2	●	1	4.2	4.4	4.8	5.3	5,520
MP2XLB0030N045	0.3	0.6	0.45	4.5	0.57	7.9°	50	4	2	●	1	4.7	4.9	5.4	5.9	3,300
MP2XLB0030N050	0.3	0.6	0.45	5	0.57	7.6°	50	4	2	●	1	5.2	5.5	6.0	6.6	3,300
MP2XLB0030N050S06	0.3	0.6	0.45	5	0.57	8.8°	50	6	2	●	1	5.2	5.5	6.0	6.6	5,520
MP2XLB0030N055	0.3	0.6	0.45	5.5	0.57	7.3°	50	4	2	●	1	5.8	6.0	6.6	7.3	3,300
MP2XLB0030N060	0.3	0.6	0.45	6	0.57	7.1°	50	4	2	●	1	6.3	6.6	7.2	7.9	3,300
MP2XLB0030N060S06	0.3	0.6	0.45	6	0.57	8.3°	50	6	2	●	1	6.3	6.6	7.2	7.9	5,520
MP2XLB0030N065	0.3	0.6	0.45	6.5	0.57	6.8°	50	4	2	●	1	6.8	7.1	7.8	8.6	4,110
MP2XLB0030N070	0.3	0.6	0.45	7	0.57	6.6°	50	4	2	●	1	7.3	7.6	8.4	9.3	4,110
MP2XLB0030N080	0.3	0.6	0.45	8	0.57	6.2°	50	4	2	●	1	8.4	8.7	9.6	10.6	4,860
MP2XLB0030N080S06	0.3	0.6	0.45	8	0.57	7.6°	50	6	2	●	1	8.4	8.7	9.6	10.6	7,020
MP2XLB0030N085	0.3	0.6	0.45	8.5	0.57	6°	50	4	2	●	1	8.9	9.3	10.2	11.3	5,150
MP2XLB0030N090	0.3	0.6	0.45	9	0.57	5.8°	50	4	2	●	1	9.4	9.8	10.8	11.9	5,150
MP2XLB0030N095	0.3	0.6	0.45	9.5	0.57	5.7°	50	4	2	●	1	9.9	10.4	11.4	12.6	5,150
MP2XLB0030N100	0.3	0.6	0.45	10	0.57	5.5°	50	4	2	●	1	10.5	10.9	12.0	13.2	4,960

●：標準在庫品

図1

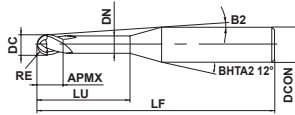

(mm)

呼び記号	RE	DC	APMX	LU	DN	B2	LF	DCON	刃数	在庫	図	ワーク勾配角に対する 実有効首下長				標準価格 (円)
												30'	1°	2°	3°	
MP2XLBR0030N110	0.3	0.6	0.45	11	0.57	5.2°	50	4	2	●	1	11.5	12.0	13.2	14.6	5,610
MP2XLBR0030N120	0.3	0.6	0.45	12	0.57	5°	50	4	2	●	1	12.5	13.1	14.4	15.9	5,610
MP2XLBR0040N020	0.4	0.8	0.6	2	0.77	9.9°	50	4	2	●	1	2.1	2.2	2.4	2.6	3,300
MP2XLBR0040N020S06	0.4	0.8	0.6	2	0.77	10.6°	50	6	2	●	1	2.1	2.2	2.4	2.6	5,240
MP2XLBR0040N024S06	0.4	0.8	0.6	2.4	0.77	10.3°	50	6	2	●	1	2.5	2.6	2.8	3.1	5,240
MP2XLBR0040N030	0.4	0.8	0.6	3	0.77	8.9°	50	4	2	●	1	3.1	3.3	3.6	3.9	3,300
MP2XLBR0040N030S06	0.4	0.8	0.6	3	0.77	9.9°	50	6	2	●	1	3.1	3.3	3.6	3.9	5,520
MP2XLBR0040N040	0.4	0.8	0.6	4	0.77	8.2°	50	4	2	●	1	4.2	4.4	4.8	5.2	3,300
MP2XLBR0040N040S06	0.4	0.8	0.6	4	0.77	9.3°	50	6	2	●	1	4.2	4.4	4.8	5.2	5,520
MP2XLBR0040N050	0.4	0.8	0.6	5	0.77	7.5°	50	4	2	●	1	5.2	5.5	6.0	6.6	3,300
MP2XLBR0040N060	0.4	0.8	0.6	6	0.77	6.9°	50	4	2	●	1	6.3	6.5	7.2	7.9	3,300
MP2XLBR0040N070	0.4	0.8	0.6	7	0.77	6.5°	50	4	2	●	1	7.3	7.6	8.4	9.2	3,300
MP2XLBR0040N080	0.4	0.8	0.6	8	0.77	6°	50	4	2	●	1	8.4	8.7	9.5	10.6	3,650
MP2XLBR0040N090	0.4	0.8	0.6	9	0.77	5.7°	50	4	2	●	1	9.4	9.8	10.7	11.9	4,860
MP2XLBR0040N100	0.4	0.8	0.6	10	0.77	5.4°	50	4	2	●	1	10.5	10.9	11.9	13.2	4,860
MP2XLBR0040N120	0.4	0.8	0.6	12	0.77	4.8°	50	4	2	●	1	12.5	13.1	14.3	15.9	5,980
MP2XLBR0050N030	0.5	1	0.75	3	0.96	8.7°	50	4	2	●	1	3.2	3.4	3.7	4.1	2,960
MP2XLBR0050N030S06	0.5	1	0.75	3	0.96	9.8°	50	6	2	●	1	3.2	3.4	3.7	4.1	4,590
MP2XLBR0050N040	0.5	1	0.75	4	0.96	7.9°	50	4	2	●	1	4.3	4.5	4.9	5.4	2,960
MP2XLBR0050N040S06	0.5	1	0.75	4	0.96	9.2°	50	6	2	●	1	4.3	4.5	4.9	5.4	5,050
MP2XLBR0050N050	0.5	1	0.75	5	0.96	7.3°	50	4	2	●	1	5.3	5.6	6.1	6.7	2,960
MP2XLBR0050N050S06	0.5	1	0.75	5	0.96	8.6°	50	6	2	●	1	5.3	5.6	6.1	6.7	5,050
MP2XLBR0050N060	0.5	1	0.75	6	0.96	6.7°	50	4	2	●	1	6.4	6.7	7.3	8.1	3,200
MP2XLBR0050N060S06	0.5	1	0.75	6	0.96	8.2°	50	6	2	●	1	6.4	6.7	7.3	8.1	5,340
MP2XLBR0050N070	0.5	1	0.75	7	0.96	6.2°	50	4	2	●	1	7.4	7.8	8.5	9.4	3,200
MP2XLBR0050N080	0.5	1	0.75	8	0.96	5.8°	50	4	2	●	1	8.5	8.9	9.7	10.7	3,200
MP2XLBR0050N080S06	0.5	1	0.75	8	0.96	7.3°	50	6	2	●	1	8.5	8.9	9.7	10.7	5,340
MP2XLBR0050N090	0.5	1	0.75	9	0.96	5.5°	50	4	2	●	1	9.5	10.0	10.9	12.0	3,300
MP2XLBR0050N100	0.5	1	0.75	10	0.96	5.1°	50	4	2	●	1	10.6	11.1	12.1	13.4	3,300
MP2XLBR0050N100S06	0.5	1	0.75	10	0.96	6.7°	60	6	2	●	1	10.6	11.1	12.1	13.4	5,340
MP2XLBR0050N120	0.5	1	0.75	12	0.96	4.6°	50	4	2	●	1	12.7	13.2	14.5	16.0	3,300
MP2XLBR0050N120S06	0.5	1	0.75	12	0.96	6.1°	60	6	2	●	1	12.7	13.2	14.5	16.0	5,340
MP2XLBR0050N140	0.5	1	0.75	14	0.96	4.2°	55	4	2	●	1	14.8	15.4	16.9	18.7	4,110
MP2XLBR0050N160	0.5	1	0.75	16	0.96	3.8°	55	4	2	●	1	16.9	17.6	19.3	21.3	4,860
MP2XLBR0050N160S06	0.5	1	0.75	16	0.96	5.2°	65	6	2	●	1	16.9	17.6	19.3	21.3	7,020
MP2XLBR0050N180	0.5	1	0.75	18	0.96	3.5°	55	4	2	●	1	18.9	19.8	21.7	24.0	4,860
MP2XLBR0050N200	0.5	1	0.75	20	0.96	3.3°	55	4	2	●	1	21.0	22.0	24.1	26.6	5,900
MP2XLBR0050N200S06	0.5	1	0.75	20	0.96	4.6°	65	6	2	●	1	21.0	22.0	24.1	26.6	8,330
MP2XLBR0060N060	0.6	1.2	0.9	6	1.16	6.6°	50	4	2	●	1	6.4	6.7	7.3	8.0	4,770
MP2XLBR0060N060S06	0.6	1.2	0.9	6	1.16	8.1°	55	6	2	●	1	6.4	6.7	7.3	8.0	6,780
MP2XLBR0060N080	0.6	1.2	0.9	8	1.16	5.7°	50	4	2	●	1	8.5	8.9	9.7	10.7	4,770
MP2XLBR0060N080S06	0.6	1.2	0.9	8	1.16	7.3°	55	6	2	●	1	8.5	8.9	9.7	10.7	6,780
MP2XLBR0060N100	0.6	1.2	0.9	10	1.16	5°	50	4	2	●	1	10.6	11.0	12.1	13.3	4,770
MP2XLBR0060N100S06	0.6	1.2	0.9	10	1.16	6.6°	55	6	2	●	1	10.6	11.0	12.1	13.3	6,780
MP2XLBR0060N120	0.6	1.2	0.9	12	1.16	4.4°	50	4	2	●	1	12.7	13.2	14.5	16.0	4,770
MP2XLBR0060N120S06	0.6	1.2	0.9	12	1.16	6°	65	6	2	●	1	12.7	13.2	14.5	16.0	6,780
MP2XLBR0060N140	0.6	1.2	0.9	14	1.16	4°	55	4	2	●	1	14.8	15.4	16.9	18.7	5,150
MP2XLBR0060N160	0.6	1.2	0.9	16	1.16	3.7°	55	4	2	●	1	16.9	17.6	19.3	21.3	5,610
MP2XLBR0060N160S06	0.6	1.2	0.9	16	1.16	5.1°	65	6	2	●	1	16.9	17.6	19.3	21.3	7,710
MP2XLBR0060N180	0.6	1.2	0.9	18	1.16	3.4°	60	4	2	●	1	18.9	19.8	21.7	24.0	6,080

* 干渉なし



MP2XLB

2枚刃エムエスプラスロングネックボールエンドミル

(mm)

呼び記号	RE	DC	APMX	LU	DN	B2	LF	DCON	刃数	在庫	図	ワーク勾配角に対する 実有効首下長				標準価格 (円)
												30'	1°	2°	3°	
MP2XLB0060N200	0.6	1.2	0.9	20	1.16	3.1°	60	4	2	●	1	21.0	21.9	24.0	26.6	6,080
MP2XLB0060N240	0.6	1.2	0.9	24	1.16	2.7°	60	4	2	●	1	25.2	26.3	28.8	*	7,950
MP2XLB0070N080	0.7	1.4	1.05	8	1.34	5.5°	50	4	2	●	1	8.4	8.8	9.6	10.6	4,110
MP2XLB0070N120	0.7	1.4	1.05	12	1.34	4.3°	50	4	2	●	1	12.6	13.1	14.4	15.9	4,110
MP2XLB0070N160	0.7	1.4	1.05	16	1.34	3.5°	50	4	2	●	1	16.8	17.5	19.2	21.2	4,110
MP2XLB0075N030	0.75	1.5	1.1	3	1.44	8.6°	50	4	2	●	1	3.1	3.3	3.6	3.9	3,080
MP2XLB0075N040	0.75	1.5	1.1	4	1.44	7.7°	50	4	2	●	1	4.2	4.4	4.8	5.2	3,080
MP2XLB0075N060	0.75	1.5	1.1	6	1.44	6.3°	50	4	2	●	1	6.3	6.6	7.2	7.9	3,080
MP2XLB0075N060S06	0.75	1.5	1.1	6	1.44	8°	50	6	2	●	1	6.3	6.6	7.2	7.9	5,420
MP2XLB0075N080	0.75	1.5	1.1	8	1.44	5.4°	50	4	2	●	1	8.4	8.8	9.6	10.6	3,300
MP2XLB0075N080S06	0.75	1.5	1.1	8	1.44	7.2°	60	6	2	●	1	8.4	8.8	9.6	10.6	5,420
MP2XLB0075N100	0.75	1.5	1.1	10	1.44	4.7°	50	4	2	●	1	10.5	11.0	12.0	13.2	3,520
MP2XLB0075N100S06	0.75	1.5	1.1	10	1.44	6.5°	60	6	2	●	1	10.5	11.0	12.0	13.2	6,170
MP2XLB0075N120	0.75	1.5	1.1	12	1.44	4.2°	50	4	2	●	1	12.6	13.1	14.4	15.9	3,850
MP2XLB0075N120S06	0.75	1.5	1.1	12	1.44	5.9°	60	6	2	●	1	12.6	13.1	14.4	15.9	6,170
MP2XLB0075N140	0.75	1.5	1.1	14	1.44	3.8°	55	4	2	●	1	14.7	15.3	16.8	18.5	3,850
MP2XLB0075N160	0.75	1.5	1.1	16	1.44	3.4°	55	4	2	●	1	16.8	17.5	19.2	21.2	4,110
MP2XLB0075N160S06	0.75	1.5	1.1	16	1.44	5°	60	6	2	●	1	16.8	17.5	19.2	21.2	6,170
MP2XLB0075N180	0.75	1.5	1.1	18	1.44	3.1°	60	4	2	●	1	18.9	19.7	21.6	23.8	4,110
MP2XLB0075N200	0.75	1.5	1.1	20	1.44	2.9°	60	4	2	●	1	21.0	21.9	23.9	*	4,110
MP2XLB0075N220	0.75	1.5	1.1	22	1.44	2.7°	60	4	2	●	1	23.0	24.0	26.3	*	4,110
MP2XLB0080N080	0.8	1.6	1.2	8	1.54	5.3°	55	4	2	●	1	8.4	8.8	9.6	10.5	4,770
MP2XLB0080N120	0.8	1.6	1.2	12	1.54	4.1°	55	4	2	●	1	12.6	13.1	14.4	15.9	4,770
MP2XLB0080N160	0.8	1.6	1.2	16	1.54	3.3°	55	4	2	●	1	16.8	17.5	19.1	21.2	4,770
MP2XLB0080N200	0.8	1.6	1.2	20	1.54	2.8°	55	4	2	●	1	21.0	21.9	23.9	*	4,770
MP2XLB0090N080	0.9	1.8	1.4	8	1.74	5.1°	55	4	2	●	1	8.4	8.8	9.6	10.5	4,110
MP2XLB0090N120	0.9	1.8	1.4	12	1.74	3.9°	55	4	2	●	1	12.6	13.1	14.3	15.8	4,110
MP2XLB0090N160	0.9	1.8	1.4	16	1.74	3.1°	55	4	2	●	1	16.8	17.5	19.1	21.1	4,110
MP2XLB0090N200	0.9	1.8	1.4	20	1.74	2.6°	55	4	2	●	1	20.9	21.8	23.9	*	4,110
MP2XLB0100N040	1	2	1.5	4	1.94	7.2°	50	4	2	●	1	4.2	4.4	4.7	5.2	2,960
MP2XLB0100N040S06	1	2	1.5	4	1.94	9°	50	6	2	●	1	4.2	4.4	4.7	5.2	4,590
MP2XLB0100N060	1	2	1.5	6	1.94	5.8°	50	4	2	●	1	6.3	6.6	7.1	7.8	2,960
MP2XLB0100N060S06	1	2	1.5	6	1.94	7.8°	50	6	2	●	1	6.3	6.6	7.1	7.8	4,960
MP2XLB0100N080	1	2	1.5	8	1.94	4.8°	50	4	2	●	1	8.4	8.8	9.5	10.5	3,200
MP2XLB0100N080S06	1	2	1.5	8	1.94	6.9°	50	6	2	●	1	8.4	8.8	9.5	10.5	5,340
MP2XLB0100N100	1	2	1.5	10	1.94	4.2°	50	4	2	●	1	10.5	10.9	11.9	13.1	3,200
MP2XLB0100N100S06	1	2	1.5	10	1.94	6.2°	50	6	2	●	1	10.5	10.9	11.9	13.1	5,340
MP2XLB0100N120	1	2	1.5	12	1.94	3.6°	50	4	2	●	1	12.6	13.1	14.3	15.8	3,200
MP2XLB0100N120S06	1	2	1.5	12	1.94	5.6°	60	6	2	●	1	12.6	13.1	14.3	15.8	5,340
MP2XLB0100N140	1	2	1.5	14	1.94	3.2°	55	4	2	●	1	14.7	15.3	16.7	18.4	3,200
MP2XLB0100N140S06	1	2	1.5	14	1.94	5.1°	60	6	2	●	1	14.7	15.3	16.7	18.4	5,340
MP2XLB0100N160	1	2	1.5	16	1.94	2.9°	55	4	2	●	1	16.8	17.5	19.1	*	3,200
MP2XLB0100N160S06	1	2	1.5	16	1.94	4.7°	65	6	2	●	1	16.8	17.5	19.1	21.1	5,340
MP2XLB0100N180	1	2	1.5	18	1.94	2.7°	55	4	2	●	1	18.9	19.7	21.5	*	3,550
MP2XLB0100N180S06	1	2	1.5	18	1.94	4.3°	65	6	2	●	1	18.9	19.7	21.5	23.8	5,340
MP2XLB0100N200	1	2	1.5	20	1.94	2.4°	65	4	2	●	1	20.9	21.8	23.9	*	3,550
MP2XLB0100N200S06	1	2	1.5	20	1.94	4°	65	6	2	●	1	20.9	21.8	23.9	26.4	5,340
MP2XLB0100N220	1	2	1.5	22	1.94	2.3°	65	4	2	●	1	23.0	24.0	26.3	*	4,860
MP2XLB0100N250	1	2	1.5	25	1.94	2°	65	4	2	●	1	26.2	27.3	*	*	4,960
MP2XLB0100N250S06	1	2	1.5	25	1.94	3.5°	90	6	2	●	1	26.2	27.3	29.9	33	7,020

* 干渉なし

●：標準在庫品

図1



図2



(mm)

呼び記号	RE	DC	APMX	LU	DN	B2	LF	DCON	刃数	在庫	図	ワーク勾配角に対する 実有効首下長				標準価格 (円)
												30°	1°	2°	3°	
MP2XLBR0100N300	1	2	1.5	30	1.94	1.7°	80	4	2	●	1	31.4	32.7	*	*	5,610
MP2XLBR0100N300S06	1	2	1.5	30	1.94	3°	90	6	2	●	1	31.4	32.7	35.9	*	7,950
MP2XLBR0100N350	1	2	1.5	35	1.94	1.5°	80	4	2	●	1	36.6	38.2	*	*	7,670
MP2XLBR0100N350S06	1	2	1.5	35	1.94	2.7°	90	6	2	●	1	36.6	38.2	41.8	*	10,400
MP2XLBR0100N400	1	2	1.5	40	1.94	1.4°	80	4	2	●	1	41.8	43.6	*	*	7,670
MP2XLBR0100N400S06	1	2	1.5	40	1.94	2.4°	90	6	2	●	1	41.8	43.6	47.8	*	10,400
MP2XLBR0125N100	1.25	2.5	1.9	10	2.4	3.5°	55	4	2	●	1	10.4	10.8	11.8	12.9	4,030
MP2XLBR0125N150	1.25	2.5	1.9	15	2.4	2.5°	55	4	2	●	1	15.6	16.3	17.8	*	4,770
MP2XLBR0125N200	1.25	2.5	1.9	20	2.4	2°	55	4	2	●	1	20.8	21.7	*	*	5,610
MP2XLBR0125N250	1.25	2.5	1.9	25	2.4	1.6°	70	4	2	●	1	26.1	27.2	*	*	5,980
MP2XLBR0125N300	1.25	2.5	1.9	30	2.4	1.4°	70	4	2	●	1	31.3	32.6	*	*	5,980
MP2XLBR0125N350	1.25	2.5	1.9	35	2.4	1.2°	70	4	2	●	1	36.5	38.1	*	*	6,920
MP2XLBR0150N060S03	1.5	3	2.3	6	2.9	—	60	3	2	●	1	*	*	*	*	3,280
MP2XLBR0150N080	1.5	3	2.3	8	2.9	6.3°	60	6	2	●	1	8.3	8.6	9.3	10.2	3,710
MP2XLBR0150N100	1.5	3	2.3	10	2.9	5.5°	60	6	2	●	1	10.4	10.8	11.7	12.9	3,710
MP2XLBR0150N120	1.5	3	2.3	12	2.9	4.9°	60	6	2	●	1	12.5	13.0	14.1	15.5	3,880
MP2XLBR0150N140	1.5	3	2.3	14	2.9	4.4°	60	6	2	●	1	14.6	15.2	16.5	18.2	4,310
MP2XLBR0150N160	1.5	3	2.3	16	2.9	4°	70	6	2	●	1	16.7	17.3	18.9	20.8	4,310
MP2XLBR0150N200	1.5	3	2.3	20	2.9	3.4°	70	6	2	●	1	20.8	21.7	23.7	26.1	4,140
MP2XLBR0150N250	1.5	3	2.3	25	2.9	2.8°	70	6	2	●	1	26.1	27.2	29.7	*	4,140
MP2XLBR0150N300	1.5	3	2.3	30	2.9	2.5°	70	6	2	●	1	31.3	32.6	35.7	*	5,240
MP2XLBR0150N350	1.5	3	2.3	35	2.9	2.2°	90	6	2	●	1	36.5	38.0	41.7	*	6,640
MP2XLBR0150N400	1.5	3	2.3	40	2.9	1.9°	90	6	2	●	1	41.7	43.5	*	*	8,230
MP2XLBR0175N150	1.75	3.5	2.6	15	3.4	3.8°	65	6	2	●	1	15.6	16.2	17.7	19.4	5,240
MP2XLBR0175N250	1.75	3.5	2.6	25	3.4	2.5°	65	6	2	●	1	26.0	27.1	29.6	*	5,610
MP2XLBR0175N350	1.75	3.5	2.6	35	3.4	1.9°	90	6	2	●	1	36.5	38.0	*	*	7,210
MP2XLBR0175N450	1.75	3.5	2.6	45	3.4	1.5°	90	6	2	●	1	46.9	48.9	*	*	8,700
MP2XLBR0200N080S04	2	4	3	8	3.9	—	65	4	2	●	2	*	*	*	*	3,640
MP2XLBR0200N100	2	4	3	10	3.9	4.5°	65	6	2	●	1	10.4	10.8	11.6	12.7	3,740
MP2XLBR0200N120	2	4	3	12	3.9	3.9°	65	6	2	●	1	12.5	12.9	14.0	15.4	4,310
MP2XLBR0200N140	2	4	3	14	3.9	3.4°	65	6	2	●	1	14.6	15.1	16.4	18.0	4,310
MP2XLBR0200N160	2	4	3	16	3.9	3.1°	70	6	2	●	1	16.6	17.3	18.8	20.7	4,310
MP2XLBR0200N200	2	4	3	20	3.9	2.6°	70	6	2	●	1	20.8	21.7	23.6	*	4,310
MP2XLBR0200N250	2	4	3	25	3.9	2.1°	70	6	2	●	1	26.0	27.1	29.6	*	4,310
MP2XLBR0200N300	2	4	3	30	3.9	1.8°	80	6	2	●	1	31.2	32.6	*	*	4,310
MP2XLBR0200N350	2	4	3	35	3.9	1.6°	80	6	2	●	1	36.5	38.0	*	*	5,170
MP2XLBR0200N400	2	4	3	40	3.9	1.4°	90	6	2	●	1	41.7	43.5	*	*	6,170
MP2XLBR0200N450	2	4	3	45	3.9	1.2°	90	6	2	●	1	46.9	48.9	*	*	7,950
MP2XLBR0200N500	2	4	3	50	3.9	1.1°	100	6	2	●	1	52.1	54.3	*	*	8,510
MP2XLBR0250N150	2.5	5	3.8	15	4.9	2°	70	6	2	●	1	15.6	16.2	*	*	7,170
MP2XLBR0250N200	2.5	5	3.8	20	4.9	1.5°	70	6	2	●	1	20.8	21.6	*	*	7,170
MP2XLBR0250N250	2.5	5	3.8	25	4.9	1.2°	70	6	2	●	1	26.0	27.1	*	*	7,170
MP2XLBR0250N300	2.5	5	3.8	30	4.9	1°	80	6	2	●	1	31.2	*	*	*	7,670
MP2XLBR0250N350	2.5	5	3.8	35	4.9	0.9°	80	6	2	●	1	36.4	*	*	*	7,670
MP2XLBR0250N400	2.5	5	3.8	40	4.9	0.8°	90	6	2	●	1	41.7	*	*	*	9,690
MP2XLBR0300N200	3	6	6	20	5.85	—	70	6	2	●	2	*	*	*	*	5,390
MP2XLBR0300N250	3	6	6	25	5.85	—	70	6	2	●	2	*	*	*	*	5,390
MP2XLBR0300N300	3	6	6	30	5.85	—	80	6	2	●	2	*	*	*	*	5,570
MP2XLBR0300N400	3	6	6	40	5.85	—	90	6	2	●	2	*	*	*	*	6,070
MP2XLBR0300N500	3	6	6	50	5.85	—	100	6	2	●	2	*	*	*	*	6,570

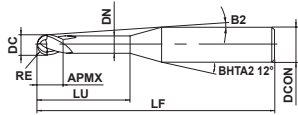
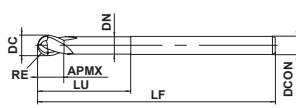
* 干渉なし

MP2XLB

2枚刃エムエスプラスロングネックボールエンドミル

推奨切削条件

(mm)

被削材		炭素鋼、合金鋼(180-280HB) 合金工具鋼、プリハードン鋼、 析出硬化系ステンレス鋼			高硬度鋼(45-55HRC)			銅・銅合金		
		S55C、NAK、HPM、SUS630等			SKD61、SKT4等					
ボール半径 RE	首下長 LU	回転速度 (min ⁻¹)	送り速度 (mm/min)	切込み量 ap	回転速度 (min ⁻¹)	送り速度 (mm/min)	切込み量 ap	回転速度 (min ⁻¹)	送り速度 (mm/min)	切込み量 ap
0.05	0.3	50000	200	0.002	50000	200	0.002	50000	200	0.004
	0.5	50000	200	0.001	50000	200	0.002	50000	200	0.002
0.1	0.5	50000	400	0.003	50000	320	0.003	50000	320	0.006
	1	50000	400	0.002	50000	320	0.002	50000	320	0.004
	1.5	40000	300	0.001	40000	240	0.001	40000	240	0.002
	2	40000	200	0.001	40000	160	0.001	40000	160	0.002
	2.5	40000	100	0.001	40000	80	0.001	40000	80	0.002
0.15	1	50000	600	0.007	50000	480	0.007	50000	480	0.014
	1.5	50000	600	0.005	50000	480	0.005	50000	480	0.01
	2	50000	600	0.003	50000	480	0.003	50000	480	0.006
	2.5	40000	400	0.003	40000	320	0.003	40000	320	0.006
	3	40000	300	0.002	40000	240	0.002	40000	240	0.004
	3.5	30000	250	0.002	30000	200	0.002	30000	200	0.004
0.2	4	30000	200	0.002	30000	160	0.002	30000	160	0.004
	1	50000	1800	0.015	50000	1400	0.015	50000	1400	0.03
	2	50000	1300	0.01	50000	1000	0.01	50000	1000	0.02
	3	50000	900	0.005	50000	700	0.005	50000	700	0.01
	4	40000	600	0.004	40000	480	0.004	40000	480	0.008
	5	40000	400	0.003	40000	320	0.003	40000	320	0.006
0.25	6	30000	200	0.002	30000	160	0.002	30000	160	0.004
	2	50000	2500	0.02	50000	2000	0.02	50000	2000	0.04
	3	50000	1500	0.015	50000	1200	0.015	50000	1200	0.03
	4	45000	1200	0.01	45000	950	0.01	45000	950	0.02
	5	45000	900	0.007	45000	700	0.007	45000	700	0.014
	6	36000	600	0.006	36000	480	0.006	36000	480	0.012
	7	32000	400	0.005	32000	320	0.005	32000	320	0.01
	8	32000	300	0.003	32000	240	0.003	32000	240	0.006
0.3	10	26000	200	0.002	26000	160	0.002	26000	160	0.004
	2	50000	3500	0.03	50000	2800	0.03	50000	2800	0.06
	3	50000	3500	0.03	50000	2800	0.03	50000	2800	0.06
	4	44000	2500	0.02	44000	2000	0.02	44000	2000	0.04
	5	37000	1200	0.01	37000	950	0.01	37000	950	0.02
	6	37000	1000	0.008	37000	800	0.008	37000	800	0.016
	7	35000	750	0.008	35000	600	0.008	35000	600	0.016
	8	35000	600	0.006	35000	480	0.006	35000	480	0.012
	9	30000	500	0.004	30000	400	0.004	30000	400	0.008
	10	30000	500	0.003	30000	400	0.003	30000	400	0.006
	11	22000	300	0.002	22000	240	0.002	22000	240	0.004
	12	22000	200	0.002	22000	160	0.002	22000	160	0.004
0.4	2	50000	4400	0.04	50000	3500	0.04	50000	3500	0.08
	3	50000	4000	0.04	50000	3200	0.04	50000	3200	0.08
	4	50000	4000	0.02	50000	3200	0.02	50000	3200	0.04
	5	35000	2400	0.02	35000	1900	0.02	35000	1900	0.04
	6	35000	2400	0.02	35000	1900	0.02	35000	1900	0.04
	7	30000	1500	0.015	30000	1200	0.015	30000	1200	0.03
	8	30000	1500	0.01	30000	1200	0.01	30000	1200	0.02
	10	30000	700	0.008	30000	560	0.008	30000	560	0.016
12	22000	500	0.006	22000	400	0.006	22000	400	0.012	
切込み量基準		<p>RE : ボール半径</p>								

- 1) 加工面の傾斜角が大きい場合や、コーナ部など切削負荷が大きくなる加工では、上表の回転速度と送り速度を下げてご使用ください。
- 2) 小径サイズで加工する場合には、オイルミストのご使用を推奨します。
- 3) 切込み量apが小さい場合は、回転速度と送り速度をさらに上げることができます。

(mm)

被削材		炭素鋼、合金鋼(180-280HB) 合金工具鋼、プリハードン鋼、 析出硬化系ステンレス鋼 S55C、NAK、HPM、SUS630等			高硬度鋼(45-55HRC) SKD61、SKT4等			銅・銅合金		
ボール半径 RE	首下長 LU	回転速度 (min ⁻¹)	送り速度 (mm/min)	切込み量 ap	回転速度 (min ⁻¹)	送り速度 (mm/min)	切込み量 ap	回転速度 (min ⁻¹)	送り速度 (mm/min)	切込み量 ap
0.5	3	40000	4000	0.05	40000	3200	0.05	40000	3200	0.1
	4	40000	4000	0.05	40000	3200	0.05	40000	3200	0.1
	6	35000	3000	0.03	35000	2400	0.03	35000	2400	0.06
	8	30000	2000	0.02	30000	1600	0.02	30000	1600	0.04
	10	20000	1000	0.01	20000	800	0.01	20000	800	0.02
	12	20000	1000	0.01	20000	800	0.01	20000	800	0.02
	14	18000	600	0.008	18000	480	0.008	18000	480	0.016
	16	18000	500	0.008	18000	400	0.008	18000	400	0.016
	18	13000	300	0.005	13000	240	0.005	13000	240	0.01
20	13000	250	0.005	13000	200	0.005	13000	200	0.01	
0.6	6	40000	4400	0.04	40000	3500	0.04	40000	3500	0.08
	8	40000	4000	0.04	40000	3200	0.04	40000	3200	0.08
	10	27000	1900	0.02	27000	1500	0.02	27000	1500	0.04
	12	16000	1400	0.02	16000	1100	0.02	16000	1100	0.04
	18	15000	700	0.008	15000	560	0.008	15000	560	0.016
	24	11000	300	0.006	11000	240	0.006	11000	240	0.012
0.7	8	40000	4000	0.05	40000	3200	0.05	40000	2560	0.1
	12	26000	2000	0.04	26000	1600	0.04	26000	1280	0.08
	16	17000	1400	0.03	17000	1120	0.03	17000	896	0.06
0.75	6	40000	6000	0.07	36000	4300	0.07	36000	4300	0.14
	8	40000	6000	0.07	36000	4300	0.07	36000	4300	0.14
	10	40000	5000	0.06	36000	3600	0.06	36000	3600	0.12
	12	32000	3400	0.04	29000	2400	0.04	29000	2400	0.08
	16	15000	1400	0.03	15000	1100	0.03	15000	1100	0.06
	20	12000	900	0.02	12000	720	0.02	12000	720	0.04
	30	9000	400	0.01	9000	320	0.01	9000	320	0.02
0.8	8	40000	6000	0.08	32000	3800	0.08	32000	3800	0.16
	12	36000	4500	0.06	29000	2800	0.06	29000	2800	0.12
	16	14000	1400	0.04	14000	1100	0.04	14000	1100	0.08
	20	12000	1000	0.03	12000	800	0.03	12000	800	0.06
0.9	8	40000	6600	0.09	32000	4200	0.09	32000	4200	0.18
	12	40000	5000	0.07	32000	3200	0.07	32000	3200	0.14
	16	28000	2800	0.04	22000	1800	0.04	22000	1800	0.08
	20	10000	800	0.03	10000	640	0.03	10000	640	0.06
1	4	40000	8000	0.1	32000	5000	0.1	32000	5000	0.2
	6	40000	8000	0.1	32000	5000	0.1	32000	5000	0.2
	8	40000	6000	0.1	32000	3800	0.1	32000	3800	0.2
	10	40000	5000	0.08	32000	3200	0.08	32000	3200	0.16
	12	40000	5000	0.08	32000	3200	0.08	32000	3200	0.16
	16	32000	3500	0.05	26000	2200	0.05	26000	2200	0.1
	20	10000	1000	0.04	10000	800	0.04	10000	800	0.08
	25	10000	1000	0.04	10000	800	0.04	10000	800	0.08
	30	10000	800	0.02	10000	640	0.02	10000	640	0.04
	35	10000	600	0.02	10000	480	0.02	10000	480	0.04
	40	8000	400	0.01	8000	320	0.01	8000	320	0.02
切込み量基準		<p style="text-align: right;">RE : ボール半径</p>								

4) 突出し長さ(加工深さ)・取り代・機械によって、かなり条件に差が出る場合がありますので、上表は目安としてください。

5) 55 HRCを超える高硬度鋼には、VF2XLBをご使用ください。

6) オーステナイト系ステンレス鋼、チタン合金の切削条件については上表の高硬度鋼(45~55 HRC)の条件から回転速度は60%、送り速度は45%を目安としてご利用ください。

MP2XLB

2枚刃エムエスプラスロングネックボールエンドミル

推奨切削条件

(mm)

被削材		炭素鋼、合金鋼(180-280HB) 合金工具鋼、プリハードン鋼、 析出硬化系ステンレス鋼			高硬度鋼(45-55HRC)			銅・銅合金		
		S55C、NAK、HPM、SUS630等			SKD61、SKT4等					
ボール半径 RE	首下長 LU	回転速度 (min ⁻¹)	送り速度 (mm/min)	切込み量 ap	回転速度 (min ⁻¹)	送り速度 (mm/min)	切込み量 ap	回転速度 (min ⁻¹)	送り速度 (mm/min)	切込み量 ap
1.25	10	36000	6000	0.12	29000	3800	0.12	29000	3800	0.24
	15	32000	4500	0.1	26000	2900	0.1	26000	2900	0.2
	20	26000	3200	0.07	21000	2000	0.07	21000	2000	0.14
	25	12000	1400	0.06	8000	720	0.06	8000	720	0.12
	30	8000	900	0.04	8000	700	0.04	8000	700	0.08
	35	8000	800	0.02	8000	640	0.02	8000	510	0.04
1.5	6	32000	7000	0.15	26000	4500	0.15	22000	3800	0.3
	10	32000	7000	0.15	26000	4500	0.15	22000	3800	0.3
	16	32000	5000	0.1	26000	3200	0.1	22000	2700	0.2
	20	27000	3800	0.1	22000	2400	0.1	22000	2400	0.2
	25	21000	2700	0.08	17000	1700	0.08	17000	1700	0.16
	30	10000	700	0.08	6000	560	0.08	6000	560	0.16
	35	6000	700	0.06	6000	560	0.06	6000	560	0.12
	40	6000	600	0.04	6000	480	0.04	6000	480	0.08
1.75	15	27500	4400	0.13	22000	2800	0.13	18000	2300	0.26
	25	23000	3600	0.1	18000	2200	0.1	18000	2200	0.2
	35	10000	1400	0.08	10000	1100	0.08	10000	1100	0.16
	45	7500	900	0.04	7500	720	0.04	7500	720	0.08
2	10	24000	6000	0.2	19000	3800	0.2	16000	3200	0.4
	20	24000	3800	0.15	19000	2400	0.15	16000	2000	0.3
	30	20000	3000	0.1	16000	1900	0.1	16000	1900	0.2
	40	12000	1700	0.1	12000	1400	0.1	12000	1400	0.2
	50	8000	1000	0.05	8000	800	0.05	8000	800	0.1
2.5	20	22000	6000	0.2	18000	3800	0.2	13000	2800	0.4
	25	22000	4400	0.2	18000	2800	0.2	13000	2000	0.4
	30	22000	3800	0.15	18000	2400	0.15	13000	1700	0.3
	40	22000	3600	0.1	18000	2300	0.1	13000	1600	0.2
3	20	20000	6000	0.2	16000	3800	0.2	11000	2600	0.4
	30	20000	6000	0.2	16000	3800	0.2	11000	2600	0.4
	40	20000	4500	0.15	16000	2800	0.15	11000	2000	0.3
	50	20000	3000	0.15	16000	1900	0.15	11000	1300	0.3
切込み量基準	<p style="text-align: right;">RE : ボール半径</p>									

- 1) 加工面の傾斜角が大きい場合や、コーナ部など切削負荷が大きくなる加工では、上表の回転速度と送り速度を下げてください。
- 2) 小径サイズで加工する場合には、オイルミストのご使用を推奨します。
- 3) 切込み量apが小さい場合は、回転速度と送り速度をさらに上げることができます。
- 4) 突出し長さ(加工深さ)・取り代・機械によって、かなり条件に差が出る場合がありますので、上表は目安としてください。
- 5) 55 HRCを超える高硬度鋼には、VF2XLBをご使用ください。
- 6) オーステナイト系ステンレス鋼、チタン合金の切削条件については上表の高硬度鋼(45~55 HRC)の条件から回転速度は60%、送り速度は45%を目安としてご利用ください。

MP3XB

3枚刃エムエスプラスターパネックボールエンドミル



炭素鋼・合金鋼・鋳鉄 (<30HRC)	工具鋼・ブレード鋼・高硬度鋼 (≤45HRC)	高硬度鋼 (≤55HRC)	高硬度鋼 (>55HRC)	オーステナイト系 ステンレス鋼	チタン合金 耐熱合金	銅合金	アルミニウム合金
◎	◎	◎		○	○	○	



ワーク勾配角に対する
実有効首下長



図1



図2

R	RE ≤ 3	RE ≥ 4		
	±0.005	±0.010		
h5	DCON=6	DCON=8		
	0 - 0.005	0 - 0.006		
h6	DCON=10	DCON ≥ 12		
	0 - 0.009	0 - 0.011		

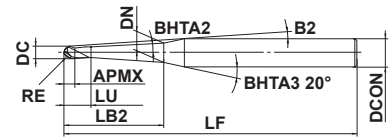
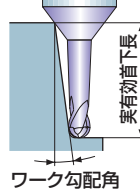
- 鍛造型(40-52 HRC)の深彫り荒加工や中荒加工に最適です。
- 高剛性・3枚刃・強ねじれにより、高送り、高切込みの高能率加工が可能です。

(mm)

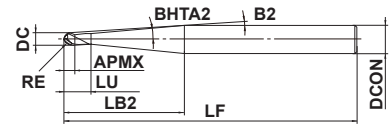
呼び記号	RE	DC	BHTA2	APMX	LB2	LU	B2	DN	LF	DCON	刃数	在庫	図	ワーク勾配角に対する 実有効首下長				標準価格 (円)
														30°	1°	2°	3°	
MP3XBR0050N008T05	0.5	1	0.5°	0.8	8	2.3	9.3°	1.04	60	6	3	●	1	8.5	8.8	9.3	9.8	7,150
MP3XBR0050N012T05	0.5	1	0.5°	0.8	12	2.3	7.5°	1.1	60	6	3	●	1	12.6	13	13.6	14.4	7,700
MP3XBR0050N016T05	0.5	1	0.5°	0.8	16	2.3	6.3°	1.18	60	6	3	●	1	16.6	17.1	18	18.9	8,140
MP3XBR0050N020T05	0.5	1	0.5°	0.8	20	2.3	5.4°	1.24	60	6	3	●	1	20.6	21.2	22.3	23.5	9,020
MP3XBR0050N025T05	0.5	1	0.5°	0.8	25	2.3	4.6°	1.34	70	6	3	●	1	25.7	26.3	27.7	29.3	9,570
MP3XBR0050N030T05	0.5	1	0.5°	0.8	30	2.3	4°	1.42	70	6	3	●	1	30.7	31.5	33.1	35	10,100
MP3XBR0050N050T05	0.5	1	0.5°	0.8	50	2.3	2.6°	1.78	90	6	3	●	1	50.8	52.1	54.8	*	12,700
MP3XBR0050N010T10	0.5	1	1°	0.8	10	2.3	8.4°	1.2	60	6	3	●	1	—	10.6	11.2	11.8	7,590
MP3XBR0050N016T10	0.5	1	1°	0.8	16	2.3	6.4°	1.42	60	6	3	●	1	—	16.7	17.6	18.5	8,140
MP3XBR0050N020T10	0.5	1	1°	0.8	20	2.3	5.5°	1.56	60	6	3	●	1	—	20.7	21.8	23	9,020
MP3XBR0050N025T10	0.5	1	1°	0.8	25	2.3	4.7°	1.74	70	6	3	●	1	—	25.7	27.1	28.6	9,570
MP3XBR0050N030T10	0.5	1	1°	0.8	30	2.3	4.1°	1.9	70	6	3	●	1	—	30.8	32.4	34.2	10,100
MP3XBR0050N035T10	0.5	1	1°	0.8	35	2.3	3.6°	2.08	90	6	3	●	1	—	35.8	37.7	39.8	10,800
MP3XBR0050N050T10	0.5	1	1°	0.8	50	2.3	2.7°	2.6	90	6	3	●	1	—	50.9	53.6	*	12,700
MP3XBR0050N010T15	0.5	1	1.5°	0.8	10	2.3	8.5°	1.34	60	6	3	●	1	—	—	11	11.6	7,590
MP3XBR0050N016T15	0.5	1	1.5°	0.8	16	2.3	6.5°	1.66	60	6	3	●	1	—	—	17.2	18.1	8,140
MP3XBR0050N020T15	0.5	1	1.5°	0.8	20	2.3	5.6°	1.86	60	6	3	●	1	—	—	21.3	22.5	9,020
MP3XBR0050N023T15	0.5	1	1.5°	0.8	23	2.3	5°	2.02	70	6	3	●	1	—	—	24.4	25.7	9,350
MP3XBR0050N025T15	0.5	1	1.5°	0.8	25	2.3	4.7°	2.12	70	6	3	●	1	—	—	26.5	27.9	9,570
MP3XBR0050N010T30	0.5	1	3°	0.8	10	2.3	8.8°	1.74	60	6	3	●	1	—	—	—	10.8	7,590
MP3XBR0050N020T30	0.5	1	3°	0.8	20	2.3	5.9°	2.8	60	6	3	●	1	—	—	—	20.9	9,020
MP3XBR0050N030T30	0.5	1	3°	0.8	30	2.3	4.4°	3.84	70	6	3	●	1	—	—	—	31	10,100
MP3XBR0050N042T30	0.5	1	3°	0.8	42	2.3	3.4°	5.1	90	6	3	●	1	—	—	—	43	11,700
MP3XBR0050N025T50	0.5	1	5°	0.8	25	2.3	5.4°	4.92	60	6	3	●	1	—	—	—	—	9,570
MP3XBR0075N010T05	0.75	1.5	0.5°	1.2	10	2.7	7.8°	1.56	60	6	3	●	1	10.6	10.9	11.4	12	7,820
MP3XBR0075N016T05	0.75	1.5	0.5°	1.2	16	2.7	5.8°	1.68	60	6	3	●	1	16.6	17.1	17.9	18.9	8,640
MP3XBR0075N020T05	0.75	1.5	0.5°	1.2	20	2.7	5°	1.74	60	6	3	●	1	20.6	21.2	22.3	23.5	9,300
MP3XBR0075N030T05	0.75	1.5	0.5°	1.2	30	2.7	3.7°	1.92	80	6	3	●	1	30.7	31.5	33.1	35	11,800
MP3XBR0075N010T10	0.75	1.5	1°	1.2	10	2.7	7.9°	1.7	60	6	3	●	1	—	10.6	11.2	11.8	7,820
MP3XBR0075N016T10	0.75	1.5	1°	1.2	16	2.7	5.9°	1.9	60	6	3	●	1	—	16.7	17.6	18.5	8,640
MP3XBR0075N020T10	0.75	1.5	1°	1.2	20	2.7	5.1°	2.04	60	6	3	●	1	—	20.7	21.8	23	9,300
MP3XBR0075N030T10	0.75	1.5	1°	1.2	30	2.7	3.7°	2.4	80	6	3	●	1	—	30.8	32.4	34.2	11,800

* 干渉なし

ご用命の際は 呼び記号もしくは、MP3XB ○○R×首部テーパ半角○○×首下長○○mm とご指定ください。

●：標準在庫品

MP3XB

3枚刃エムエスプラステーパネックボールエンドミル

(mm)

呼び記号	RE	DC	BHTA2	APMX	LB2	LU	B2	DN	LF	DCON	刃数	在庫	図	ワーク勾配角に対する 実有効首下長				標準価格 (円)
														30°	1°	2°	3°	
MP3XBR0075N010T15	0.75	1.5	1.5°	1.2	10	2.7	8°	1.82	60	6	3	●	1	—	—	11	11.6	7,820
MP3XBR0075N016T15	0.75	1.5	1.5°	1.2	16	2.7	6°	2.14	60	6	3	●	1	—	—	17.2	18.1	8,640
MP3XBR0075N020T15	0.75	1.5	1.5°	1.2	20	2.7	5.1°	2.34	60	6	3	●	1	—	—	21.3	22.5	9,300
MP3XBR0075N025T15	0.75	1.5	1.5°	1.2	25	2.7	4.4°	2.6	80	6	3	●	1	—	—	26.5	27.9	10,500
MP3XBR0075N030T15	0.75	1.5	1.5°	1.2	30	2.7	3.8°	2.86	80	6	3	●	1	—	—	31.6	33.4	11,800
MP3XBR0075N046T30	0.75	1.5	3°	1.2	46	2.7	2.9°	—	80	6	3	●	2	—	—	—	*	13,100
MP3XBR0100N016T05	1	2	0.5°	1.6	16	3.6	5.2°	2.12	60	6	3	●	1	17	17.6	18.6	19.5	8,240
MP3XBR0100N020T05	1	2	0.5°	1.6	20	3.6	4.5°	2.18	60	6	3	●	1	21.1	21.8	22.9	24.1	8,580
MP3XBR0100N030T05	1	2	0.5°	1.6	30	3.6	3.3°	2.36	70	6	3	●	1	31.1	32.1	33.7	35.6	10,200
MP3XBR0100N035T05	1	2	0.5°	1.6	35	3.6	2.9°	2.44	80	6	3	●	1	36.2	37.2	39.2	*	12,700
MP3XBR0100N040T05	1	2	0.5°	1.6	40	3.6	2.6°	2.54	80	6	3	●	1	41.2	42.4	44.6	*	13,900
MP3XBR0100N016T10	1	2	1°	1.6	16	3.6	5.3°	2.34	60	6	3	●	1	—	17.1	18.2	19.1	8,240
MP3XBR0100N020T10	1	2	1°	1.6	20	3.6	4.5°	2.48	60	6	3	●	1	—	21.2	22.4	23.6	8,580
MP3XBR0100N025T10	1	2	1°	1.6	25	3.6	3.8°	2.64	70	6	3	●	1	—	26.2	27.7	29.2	9,500
MP3XBR0100N030T10	1	2	1°	1.6	30	3.6	3.3°	2.82	70	6	3	●	1	—	31.3	33	34.8	10,200
MP3XBR0100N035T10	1	2	1°	1.6	35	3.6	3°	3	80	6	3	●	1	—	36.3	38.3	40.4	12,700
MP3XBR0100N040T10	1	2	1°	1.6	40	3.6	2.7°	3.18	80	6	3	●	1	—	41.3	43.6	*	13,900
MP3XBR0100N050T10	1	2	1°	1.6	50	3.6	2.2°	3.52	110	6	3	●	1	—	51.4	54.2	*	15,300
MP3XBR0100N070T10	1	2	1°	1.6	70	3.6	1.7°	4.22	110	6	3	●	1	—	71.5	*	*	17,100
MP3XBR0100N016T15	1	2	1.5°	1.6	16	3.6	5.4°	2.54	60	6	3	●	1	—	—	22.8	18.7	8,240
MP3XBR0100N020T15	1	2	1.5°	1.6	20	3.6	4.6°	2.76	60	6	3	●	1	—	—	21.9	23.1	8,580
MP3XBR0100N025T15	1	2	1.5°	1.6	25	3.6	3.9°	3.02	70	6	3	●	1	—	—	27.1	28.5	9,500
MP3XBR0100N030T15	1	2	1.5°	1.6	30	3.6	3.4°	3.28	70	6	3	●	1	—	—	32.2	34	10,200
MP3XBR0100N035T15	1	2	1.5°	1.6	35	3.6	3°	3.54	80	6	3	●	1	—	—	37.4	39.4	12,700
MP3XBR0100N040T15	1	2	1.5°	1.6	40	3.6	2.7°	3.8	80	6	3	●	1	—	—	42.6	*	13,900
MP3XBR0100N020T30	1	2	3°	1.6	20	3.6	4.8°	3.62	60	6	3	●	1	—	—	—	20.5	8,580
MP3XBR0100N030T30	1	2	3°	1.6	30	3.6	3.6°	4.66	70	6	3	●	1	—	—	—	30.6	10,200
MP3XBR0100N042T30	1	2	3°	1.6	42	3.6	2.8°	—	80	6	3	●	2	—	—	—	*	14,400
MP3XBR0100N027T50	1	2	5°	1.6	27	3.6	4.3°	—	60	6	3	●	2	—	—	—	—	9,900
MP3XBR0150N010T05	1.5	3	0.5°	2.4	10	5.4	5.7°	2.98	60	6	3	●	1	11	11.4	12	12.6	8,360
MP3XBR0150N020T05	1.5	3	0.5°	2.4	20	5.4	3.5°	3.16	60	6	3	●	1	21.1	21.8	22.9	24.1	9,850
MP3XBR0150N030T05	1.5	3	0.5°	2.4	30	5.4	2.6°	3.32	70	6	3	●	1	31.2	32.1	33.7	*	11,600
MP3XBR0150N040T05	1.5	3	0.5°	2.4	40	5.4	2°	3.5	80	6	3	●	1	41.3	42.4	44.6	*	12,800
MP3XBR0150N050T05	1.5	3	0.5°	2.4	50	5.4	1.7°	3.68	90	6	3	●	1	51.3	52.7	*	*	14,200
MP3XBR0150N020T10	1.5	3	1°	2.4	20	5.4	3.6°	3.4	60	6	3	●	1	—	21.3	22.4	23.6	9,850
MP3XBR0150N030T10	1.5	3	1°	2.4	30	5.4	2.6°	3.76	70	6	3	●	1	—	31.3	33	*	11,600
MP3XBR0150N035T10	1.5	3	1°	2.4	35	5.4	2.3°	3.94	80	6	3	●	1	—	36.4	38.3	*	12,100
MP3XBR0150N040T10	1.5	3	1°	2.4	40	5.4	2.1°	4.1	80	6	3	●	1	—	41.4	43.6	*	12,000
MP3XBR0150N050T10	1.5	3	1°	2.4	50	5.4	1.7°	4.46	90	6	3	●	1	—	51.5	*	*	14,200
MP3XBR0150N060T10	1.5	3	1°	2.4	60	5.4	1.5°	4.8	110	6	3	●	1	—	61.5	*	*	16,000
MP3XBR0150N070T10	1.5	3	1°	2.4	70	5.4	1.3°	5.16	110	6	3	●	1	—	71.6	*	*	17,900
MP3XBR0150N020T15	1.5	3	1.5°	2.4	20	5.4	3.7°	3.66	60	6	3	●	1	—	—	22	23.2	9,850
MP3XBR0150N030T15	1.5	3	1.5°	2.4	30	5.4	2.7°	4.18	70	6	3	●	1	—	—	32.3	*	11,600
MP3XBR0150N035T15	1.5	3	1.5°	2.4	35	5.4	2.4°	4.46	70	6	3	●	1	—	—	37.5	*	12,100
MP3XBR0150N040T15	1.5	3	1.5°	2.4	40	5.4	2.1°	4.72	80	6	3	●	1	—	—	42.6	*	12,800
MP3XBR0150N045T15	1.5	3	1.5°	2.4	45	5.4	1.9°	4.98	80	6	3	●	1	—	—	*	*	12,800
MP3XBR0150N052T15	1.5	3	1.5°	2.4	52	5.4	1.7°	5.34	90	6	3	●	1	—	—	*	*	14,500
MP3XBR0150N064T15	1.5	3	1.5°	2.4	64	5.4	1.4°	—	110	6	3	●	2	—	—	*	*	16,900
MP3XBR0150N025T30	1.5	3	3°	2.4	25	5.4	3.3°	4.96	60	6	3	●	1	—	—	—	26.8	10,800
MP3XBR0150N034T30	1.5	3	3°	2.4	34	5.4	2.6°	—	70	6	3	●	2	—	—	—	*	12,000

* 干渉なし

●：標準在庫品

(mm)

呼び記号	RE	DC	BHTA2	APMX	LB2	LU	B2	DN	LF	DCON	刃数	在庫	図	ワーク勾配角に対する 実有効首下長				標準価格 (円)
														30°	1°	2°	3°	
MP3XBR0150N040T30	1.5	3	3°	2.4	40	5.4	3.4°	6.52	90	8	3	●	1	—	—	—	41.9	13,600
MP3XBR0150N054T30	1.5	3	3°	2.4	54	5.4	2.7°	—	90	8	3	●	2	—	—	—	*	16,200
MP3XBR0200N030T05	2	4	0.5°	3.2	30	6.2	1.8°	4.32	70	6	3	●	1	31.2	32.1	*	*	12,100
MP3XBR0200N040T05	2	4	0.5°	3.2	40	6.2	1.4°	4.48	80	6	3	●	1	41.3	42.4	*	*	14,300
MP3XBR0200N060T05	2	4	0.5°	3.2	60	6.2	1°	4.84	100	6	3	●	1	61.4	63	*	*	18,600
MP3XBR0200N020T10	2	4	1°	3.2	20	6.2	2.6°	4.38	70	6	3	●	1	—	21.3	22.4	*	11,200
MP3XBR0200N030T10	2	4	1°	3.2	30	6.2	1.8°	4.74	70	6	3	●	1	—	31.4	*	*	12,100
MP3XBR0200N035T10	2	4	1°	3.2	35	6.2	1.6°	4.9	70	6	3	●	1	—	36.4	*	*	13,200
MP3XBR0200N040T10	2	4	1°	3.2	40	6.2	1.5°	5.08	80	6	3	●	1	—	41.4	*	*	13,200
MP3XBR0200N045T10	2	4	1°	3.2	45	6.2	1.3°	5.26	80	6	3	●	1	—	46.5	*	*	14,300
MP3XBR0200N066T10	2	4	1°	3.2	66	6.2	1°	—	100	6	3	●	2	—	*	*	*	19,900
MP3XBR0200N050T15	2	4	1.5°	3.2	50	6.2	2.2°	6.2	90	8	3	●	1	—	—	53	*	16,400
MP3XBR0200N084T15	2	4	1.5°	3.2	84	6.2	1.5°	—	120	8	3	●	2	—	—	*	*	23,100
MP3XBR0200N030T30	2	4	3°	3.2	30	6.2	3.6°	6.4	90	8	3	●	1	—	—	—	31.9	13,000
MP3XBR0200N045T30	2	4	3°	3.2	45	6.2	2.6°	—	90	8	3	●	2	—	—	—	*	16,200
MP3XBR0250N038T10	2.5	5	1°	4	38	7	0.8°	—	80	6	3	●	2	—	*	*	*	17,400
MP3XBR0250N050T10	2.5	5	1°	4	50	7	1.7°	6.4	90	8	3	●	1	—	51.5	*	*	18,200
MP3XBR0250N065T10	2.5	5	1°	4	65	7	1.4°	6.92	110	8	3	●	1	—	66.6	*	*	18,900
MP3XBR0250N066T15	2.5	5	1.5°	4	66	7	1.4°	—	110	8	3	●	2	—	—	*	*	19,300
MP3XBR0250N036T30	2.5	5	3°	4	36	7	2.4°	—	90	8	3	●	2	—	—	—	*	18,000
MP3XBR0300N040T10	3	6	1°	9	40	12	1.4°	6.82	80	8	3	●	1	—	41.8	*	*	17,900
MP3XBR0300N050T10	3	6	1°	9	50	12	1.2°	7.18	90	8	3	●	1	—	51.8	*	*	19,700
MP3XBR0300N073T10	3	6	1°	9	73	12	0.9°	—	110	8	3	●	2	—	*	*	*	23,500
MP3XBR0300N090T10	3	6	1°	9	90	12	1.3°	8.58	140	10	3	●	1	—	92	*	*	26,400
MP3XBR0300N053T15	3	6	1.5°	9	53	12	1.2°	—	90	8	3	●	2	—	—	*	*	19,900
MP3XBR0300N032T30	3	6	3°	9	32	12	1.9°	—	80	8	3	●	2	—	—	—	*	16,500
MP3XBR0400N050T10	4	8	1°	12	50	15	1.2°	9.08	110	10	3	●	1	—	51.9	*	*	22,600
MP3XBR0400N065T10	4	8	1°	12	65	15	1°	9.6	130	10	3	●	1	—	67	*	*	27,400
MP3XBR0400N076T10	4	8	1°	12	76	15	0.8°	—	130	10	3	●	2	—	*	*	*	31,100
MP3XBR0400N090T10	4	8	1°	12	90	15	1.3°	10.46	150	12	3	●	1	—	92.1	*	*	35,300
MP3XBR0400N040T15	4	8	1.5°	12	40	15	1.5°	9.16	90	10	3	●	1	—	—	*	*	19,500
MP3XBR0400N056T15	4	8	1.5°	12	56	15	1.1°	—	110	10	3	●	2	—	—	*	*	24,400
MP3XBR0400N035T30	4	8	3°	12	35	15	1.7°	—	90	10	3	●	2	—	—	—	*	17,900
MP3XBR0500N060T10	5	10	1°	15	60	25	1°	10.92	120	12	3	●	1	—	62.6	*	*	31,100
MP3XBR0500N070T10	5	10	1°	15	70	25	0.9°	11.28	120	12	3	●	1	—	*	*	*	37,100
MP3XBR0500N100T10	5	10	1°	15	100	25	1.7°	12.32	160	16	3	●	1	—	102.8	*	*	50,900
MP3XBR0500N050T15	5	10	1.5°	15	50	25	1.2°	11	100	12	3	●	1	—	—	*	*	24,300
MP3XBR0500N068T15	5	10	1.5°	15	68	25	0.9°	—	120	12	3	●	2	—	—	*	*	36,900
MP3XBR0500N046T30	5	10	3°	15	46	25	1.3°	—	100	12	3	●	2	—	—	—	*	22,700
MP3XBR0600N070T10	6	12	1°	18	70	28	1.6°	13.16	130	16	3	●	1	—	72.7	*	*	46,900
MP3XBR0600N100T10	6	12	1°	18	100	28	1.2°	14.22	160	16	3	●	1	—	102.9	*	*	56,300
MP3XBR0600N080T15	6	12	1.5°	18	80	28	1.5°	14.42	130	16	3	●	1	—	—	*	*	48,700
MP3XBR0600N069T30	6	12	3°	18	69	28	1.8°	—	130	16	3	●	2	—	—	—	*	46,500

* 干渉なし

MP3XB

3枚刃エムエスプラステーパネックボールエンドミル

推奨切削条件

(mm)

被削材			炭素鋼・合金鋼(180-280HB) 合金工具鋼(≤350HB) プリハードン鋼(35-45HRC) S45C、SCM440、SKD、SKT、NAK、 PX5等				高硬度鋼 (45-55HRC) SKD61、SKT4等				銅・銅合金				
ボール半径 RE	首部テーパ半角 BHTA2	首下長 LB2	回転速度 (min ⁻¹)	送り速度 (mm/min)	切込み量 ap	切込み量 ae	回転速度 (min ⁻¹)	送り速度 (mm/min)	切込み量 ap	切込み量 ae	回転速度 (min ⁻¹)	送り速度 (mm/min)	切込み量 ap	切込み量 ae	
R0.5	0.5°	8	40000	1200	0.07	0.22	39000	1200	0.06	0.19	39000	1200	0.12	0.38	
		12	40000	1200	0.06	0.19	39000	1200	0.05	0.16	39000	1200	0.1	0.32	
		16	35000	1100	0.06	0.18	33000	900	0.04	0.14	33000	900	0.09	0.29	
		20	32000	960	0.05	0.14	29000	800	0.04	0.11	29000	800	0.07	0.22	
		25	28000	830	0.03	0.11	24000	600	0.02	0.07	24000	600	0.05	0.15	
		30	24000	720	0.03	0.1	21000	450	0.02	0.06	21000	450	0.04	0.13	
		50	10000	300	0.003	0.015	11000	150	0.003	0.015	11000	150	0.006	0.019	
	1°	10	40000	1200	0.07	0.22	39000	1300	0.06	0.19	39000	1300	0.12	0.38	
		16	35000	1100	0.06	0.18	33000	1000	0.05	0.14	33000	1000	0.09	0.29	
		20	32000	960	0.05	0.14	29000	900	0.04	0.11	29000	900	0.07	0.22	
		25	28000	830	0.04	0.11	24000	700	0.03	0.08	24000	700	0.05	0.16	
		30	24000	720	0.03	0.1	21000	550	0.02	0.06	21000	550	0.04	0.13	
		35	17000	500	0.03	0.08	13000	350	0.02	0.05	13000	350	0.03	0.1	
		50	10000	300	0.003	0.015	11000	250	0.003	0.015	11000	250	0.006	0.019	
	1.5°	10	40000	1200	0.07	0.22	39000	1400	0.06	0.19	39000	1400	0.12	0.38	
		16	35000	1100	0.06	0.18	33000	1100	0.05	0.14	33000	1100	0.09	0.29	
		20	32000	960	0.05	0.14	29000	1000	0.04	0.11	29000	1000	0.07	0.22	
		23	27000	830	0.04	0.11	24000	800	0.03	0.08	24000	800	0.05	0.16	
		25	27000	830	0.04	0.12	24000	800	0.03	0.09	24000	800	0.05	0.17	
	3°	10	40000	1200	0.07	0.22	39000	1500	0.06	0.19	39000	1500	0.12	0.38	
		20	32000	960	0.05	0.14	29000	1100	0.04	0.11	29000	1100	0.07	0.22	
		30	22000	660	0.03	0.1	19000	700	0.02	0.06	19000	700	0.04	0.13	
		42	13000	390	0.005	0.02	11000	390	0.005	0.02	11000	390	0.01	0.03	
	5°	25	32000	960	0.04	0.11	29000	1000	0.03	0.08	29000	1000	0.05	0.16	
	R0.75	0.5°	10	30000	1800	0.11	0.34	28000	1500	0.1	0.3	28000	1500	0.19	0.61
			16	27000	1600	0.09	0.27	24000	1100	0.08	0.24	24000	1100	0.15	0.48
			20	26000	1500	0.08	0.24	24000	1100	0.07	0.21	24000	1100	0.13	0.42
			30	25000	1400	0.07	0.21	22000	1000	0.06	0.18	22000	1000	0.11	0.35
1°		10	30000	1900	0.11	0.34	28000	1600	0.1	0.3	28000	1600	0.19	0.61	
		16	26000	1600	0.09	0.27	24000	1200	0.08	0.24	24000	1200	0.15	0.48	
		20	27000	1700	0.08	0.24	24000	1200	0.07	0.21	24000	1200	0.13	0.42	
		30	25000	1500	0.07	0.21	22000	1100	0.06	0.18	22000	1100	0.11	0.35	
1.5°		10	30000	1900	0.11	0.34	28000	1700	0.1	0.3	28000	1700	0.19	0.61	
		16	27500	1700	0.09	0.27	24000	1300	0.08	0.24	24000	1300	0.15	0.48	
		20	26500	1700	0.08	0.24	24000	1300	0.07	0.21	24000	1300	0.13	0.42	
		25	26000	1600	0.07	0.22	23000	1200	0.06	0.19	23000	1200	0.12	0.38	
3°		30	25000	1500	0.07	0.21	22000	1100	0.06	0.18	22000	1100	0.11	0.35	
		46	15000	450	0.05	0.16	14000	800	0.04	0.13	14000	800	0.08	0.26	
切込み量基準															

1) 切込みが小さい場合、回転速度と送り速度をさらに上げることができます。

2) 機械や加工物取付けの剛性がない場合、びびり・異常音が発生する場合は、上表の回転速度と送り速度を同じ割合で下げてご使用ください。

(mm)

被削材			炭素鋼・合金鋼(180-280HB) 合金工具鋼(≤350HB) プリハードン鋼(35-45HRC) S45C、SCM440、SKD、SKT、NAK、 PX5等				高硬度鋼(45-55HRC) SKD61、SKT4等				銅・銅合金				
ボール半径 RE	首部テーパ半角 BHTA2	首下長 LB2	回転速度 (min ⁻¹)	送り速度 (mm/min)	切込み量 ap	切込み量 ae	回転速度 (min ⁻¹)	送り速度 (mm/min)	切込み量 ap	切込み量 ae	回転速度 (min ⁻¹)	送り速度 (mm/min)	切込み量 ap	切込み量 ae	
R1.0	0.5°	16	25000	1500	0.14	0.45	22000	1600	0.13	0.42	22000	1600	0.26	0.83	
		20	23000	1400	0.1	0.3	20000	1400	0.09	0.27	20000	1400	0.17	0.54	
		30	20000	1200	0.05	0.17	18000	1100	0.06	0.18	18000	1100	0.13	0.42	
		35	19000	1100	0.05	0.15	17000	1000	0.05	0.16	17000	1000	0.12	0.38	
		40	19000	1100	0.04	0.14	16000	900	0.05	0.14	16000	900	0.11	0.35	
	1°	16	25000	2300	0.14	0.45	22000	1700	0.13	0.42	22000	1700	0.26	0.83	
		20	23000	2100	0.1	0.3	20000	1500	0.09	0.27	20000	1500	0.17	0.54	
		25	23000	1400	0.06	0.19	20000	1300	0.07	0.21	20000	1300	0.16	0.5	
		30	20000	1200	0.05	0.17	18000	1200	0.06	0.18	18000	1200	0.13	0.42	
		35	19000	1100	0.05	0.15	17000	1100	0.05	0.15	17000	1100	0.12	0.37	
		40	19000	1100	0.04	0.14	16000	1000	0.05	0.14	16000	1000	0.11	0.35	
		50	17000	900	0.03	0.09	15000	900	0.03	0.08	15000	900	0.06	0.19	
		70	13000	700	0.02	0.06	11000	650	0.02	0.05	11000	650	0.04	0.12	
	1.5°	16	25000	2300	0.14	0.45	22000	1800	0.13	0.42	22000	1800	0.26	0.83	
		20	23000	2100	0.1	0.3	20000	1600	0.09	0.27	20000	1600	0.17	0.54	
		25	23000	1600	0.06	0.19	20000	1400	0.07	0.21	20000	1400	0.16	0.5	
		30	20000	1200	0.05	0.17	18000	1300	0.06	0.18	18000	1300	0.13	0.42	
		35	19000	1100	0.05	0.15	16000	1100	0.05	0.16	17000	1100	0.12	0.38	
		40	19000	1100	0.04	0.14	16000	1000	0.05	0.14	16000	1000	0.11	0.35	
	3°	20	23000	2100	0.1	0.3	20000	1700	0.09	0.27	20000	1700	0.17	0.54	
		30	18000	1600	0.08	0.26	16000	1300	0.07	0.22	16500	1300	0.14	0.45	
		42	16000	1400	0.07	0.21	13000	1000	0.06	0.18	13000	1000	0.11	0.35	
	5°	27	18000	2200	0.09	0.29	17000	1900	0.08	0.26	17000	1900	0.16	0.51	
	R1.5	0.5°	10	20000	2400	0.22	0.7	17000	1900	0.21	0.67	17000	1900	0.42	1.34
			20	17000	2000	0.2	0.64	15000	1600	0.19	0.61	15000	1600	0.38	1.22
			30	16000	1700	0.14	0.45	13000	1400	0.13	0.42	13000	1400	0.26	0.83
			40	16000	1400	0.08	0.24	12000	1200	0.09	0.27	12000	1200	0.2	0.65
			50	13000	1100	0.06	0.2	11000	1100	0.07	0.22	11000	1100	0.17	0.54
1°		20	17000	2000	0.2	0.64	15000	1800	0.19	0.61	15000	1800	0.38	1.22	
		30	17000	1900	0.14	0.45	13000	1500	0.13	0.42	13000	1500	0.26	0.83	
		35	16000	1700	0.08	0.26	13000	1500	0.09	0.29	13000	1500	0.22	0.69	
		40	16000	1500	0.08	0.24	13000	1300	0.09	0.27	13000	1300	0.2	0.65	
		50	13000	1200	0.06	0.2	11000	1100	0.07	0.22	11000	1100	0.17	0.54	
		60	13000	1100	0.06	0.19	11000	1000	0.07	0.21	11000	1000	0.16	0.5	
		70	10000	800	0.05	0.17	9000	700	0.06	0.18	9000	700	0.13	0.42	
		1.5°	20	17000	2000	0.2	0.64	15000	1900	0.19	0.61	15000	1900	0.38	1.22
30			16000	1800	0.14	0.45	13000	1600	0.13	0.42	13000	1600	0.26	0.83	
35			15000	1700	0.08	0.26	12000	1400	0.09	0.29	12000	1400	0.22	0.69	
40			15000	1600	0.08	0.24	12000	1300	0.09	0.27	12000	1300	0.2	0.65	
45			13000	1400	0.07	0.22	11000	1300	0.08	0.24	11000	1300	0.18	0.58	
52			13000	1300	0.06	0.2	11000	1100	0.07	0.22	11000	1100	0.17	0.54	
64			10000	900	0.06	0.18	9000	900	0.06	0.19	9000	900	0.14	0.46	
3°		25	16000	2400	0.16	0.51	13000	1900	0.15	0.48	13000	1900	0.3	0.96	
		34	14000	2100	0.13	0.4	11000	1600	0.12	0.37	11000	1600	0.23	0.74	
		40	14000	1700	0.12	0.37	11000	1400	0.11	0.34	11000	1400	0.21	0.67	
		54	12000	1400	0.1	0.3	10000	1200	0.09	0.27	10000	1200	0.17	0.54	

切込み量基準

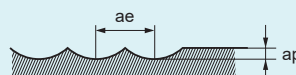

MP3XB

3枚刃エムエスプラステーパネックボールエンドミル

推奨切削条件

(mm)

被削材			炭素鋼・合金鋼(180-280HB) 合金工具鋼(≤350HB) プリハードン鋼(35-45HRC) S45C、SCM440、SKD、SKT、NAK、 PX5等				高硬度鋼 (45-55HRC) SKD61、SKT4等				銅・銅合金				
ボール半径 RE	首部テーパ半角 BHTA2	首下長 LB2	回転速度 (min ⁻¹)	送り速度 (mm/min)	切込み量 ap	切込み量 ae	回転速度 (min ⁻¹)	送り速度 (mm/min)	切込み量 ap	切込み量 ae	回転速度 (min ⁻¹)	送り速度 (mm/min)	切込み量 ap	切込み量 ae	
R2.0	0.5°	30	14000	2100	0.23	0.74	11000	1800	0.22	0.7	11000	1800	0.44	1.41	
		40	12000	1800	0.19	0.61	10000	1600	0.18	0.58	10000	1600	0.36	1.15	
		60	9000	1300	0.06	0.19	8500	1400	0.07	0.21	8500	1400	0.16	0.5	
	1°	20	15000	2700	0.31	0.99	12000	2200	0.3	0.96	12000	2200	0.72	2.3	
		30	14000	2100	0.23	0.74	11000	1800	0.22	0.7	11000	1800	0.53	1.69	
		35	12000	1800	0.21	0.67	10000	1700	0.2	0.64	10000	1700	0.48	1.54	
		40	12000	1700	0.19	0.61	10000	1600	0.18	0.58	10000	1600	0.43	1.38	
		45	12000	1500	0.13	0.42	10000	1600	0.12	0.38	10000	1600	0.29	0.92	
		66	9000	1100	0.08	0.24	8500	1300	0.07	0.21	8500	1300	0.16	0.5	
		50	12000	2200	0.11	0.35	10000	1700	0.1	0.32	10000	1700	0.24	0.77	
	1.5°	84	8000	1400	0.04	0.13	6500	900	0.03	0.1	6500	900	0.07	0.23	
		30	14000	2500	0.23	0.74	11000	2000	0.22	0.7	11000	2000	0.53	1.69	
	3°	45	11000	1900	0.16	0.51	9000	1600	0.15	0.48	9000	1600	0.36	1.15	
		38	10000	2200	0.28	0.9	8500	2000	0.27	0.86	8500	2000	0.65	2.07	
	R2.5	1°	50	9000	1900	0.24	0.77	8000	1800	0.23	0.74	8000	1800	0.55	1.77
			65	8000	1600	0.16	0.51	6500	1400	0.15	0.48	6500	1400	0.36	1.15
66			8000	1600	0.16	0.51	6500	1500	0.15	0.48	6500	1500	0.36	1.15	
1.5°		66	8000	1600	0.16	0.51	6500	1500	0.15	0.48	6500	1500	0.36	1.15	
3°		36	10000	2700	0.31	0.99	8500	2300	0.3	0.96	8500	2300	0.72	2.3	
R3.0	1°	40	8000	2200	0.28	0.9	7500	2100	0.27	0.86	7500	2100	0.65	2.07	
		50	8000	2000	0.23	0.74	6500	1800	0.22	0.7	6500	1800	0.53	1.69	
		73	7000	1700	0.15	0.48	6500	1700	0.14	0.45	6500	1700	0.34	1.07	
		90	6500	1500	0.09	0.29	6000	1300	0.08	0.26	6000	1300	0.19	0.61	
	1.5°	53	7000	2100	0.22	0.7	6500	1900	0.21	0.67	6500	1900	0.5	1.61	
	3°	32	9000	2400	0.35	1.12	8000	2200	0.34	1.09	8000	2200	0.82	2.61	
	R4.0	1°	50	6000	2200	0.41	1.31	5500	2000	0.4	1.28	5500	2000	0.96	3.07
65			6000	2000	0.36	1.15	5200	1700	0.35	1.12	5200	1700	0.84	2.69	
76			6000	1800	0.29	0.93	5000	1500	0.28	0.9	5000	1500	0.67	2.15	
90			5000	1400	0.19	0.61	4700	1200	0.18	0.58	4700	1200	0.43	1.38	
1.5°		40	6000	2300	0.46	1.47	5800	2200	0.45	1.44	5800	2200	1.08	3.46	
56		6000	2200	0.38	1.22	5500	2000	0.37	1.18	5500	2000	0.9	2.84		
3°		35	7000	2700	0.49	1.57	6000	2400	0.48	1.54	6000	2400	1.15	3.69	
R5.0	1°	60	5500	2600	0.51	1.63	4500	2300	0.5	1.6	4500	2300	1.2	3.84	
		70	5500	2600	0.46	1.47	4500	2200	0.45	1.44	4500	2200	1.08	3.46	
		100	5000	2400	0.36	1.15	4000	1900	0.35	1.12	4000	1900	0.84	2.69	
	1.5°	50	5000	2400	0.56	1.79	4600	2400	0.55	1.76	4600	2400	1.32	4.22	
	68	5000	2400	0.49	1.57	4600	2300	0.48	1.54	4600	2300	1.15	3.69		
	3°	46	5000	2400	0.69	2.21	4800	2500	0.68	2.18	4800	2500	1.63	5.22	
R6.0	1°	70	4500	2600	0.81	2.59	4000	2100	0.8	2.56	4000	2100	1.92	6.14	
		100	4000	2200	0.61	1.95	3500	1800	0.6	1.92	3500	1800	1.44	4.61	
	1.5°	80	5000	2300	0.71	2.27	4000	2000	0.7	2.24	4000	2000	1.68	5.38	
	3°	69	5000	2700	0.81	2.59	4000	2200	0.8	2.56	4000	2200	1.92	6.14	

切込み量基準

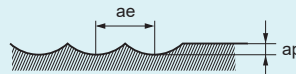

1) 切込み量小さい場合、回転速度と送り速度をさらに上げることができます。

2) 機械や加工物取付けの剛性がない場合、びびり・異常音が発生する場合は、上表の回転速度と送り速度を同じ割合で下げてください。

MS plusはコストパフォーマンスの代名詞

切削性能

炭素鋼 S50C

炭素鋼の耐摩耗性は従来品に比べ大幅な寿命延長が期待できます。

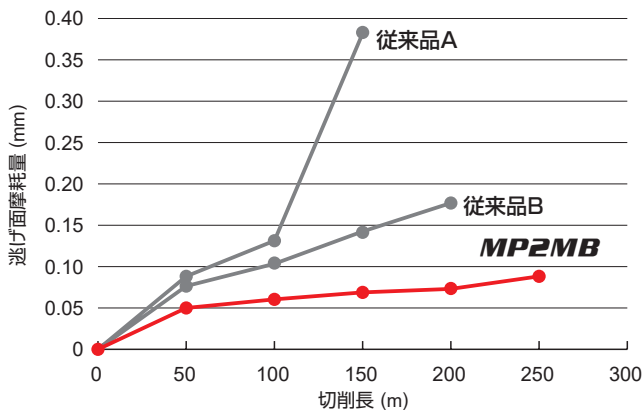

<切削条件>

被削材：S55C (220 HB)
 使用工具：2枚刃ボールエンドミルR3
 回転速度：16000 min⁻¹
 切削速度：284 m/min
 テーブル送り：2000 mm/min
 1刃当たりの送り：0.06 mm/t.
 切込み量：ap 2 mm, ae 0.3 mm
 突出し長さ：20 mm
 加工形態：エアブロー
 使用機械：横形MC (BT40)

合金工具鋼 SKD61 (52 HRC)

SKD61 (52 HRC)でも従来品に比べ良好な耐摩耗性が期待できます。さらなる長寿命としてはIMPACT MIRACLEが適しています。

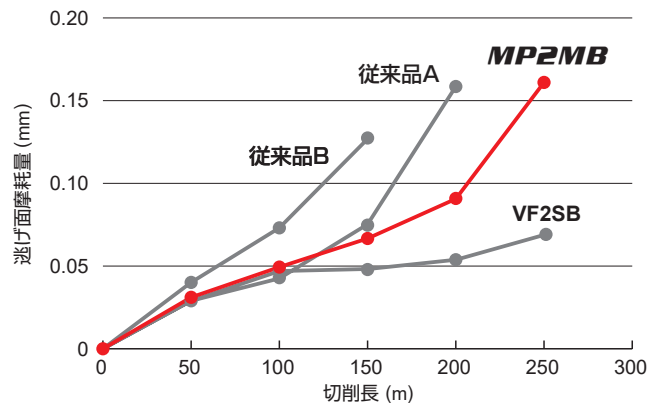

<切削条件>

被削材：SKD61 (52 HRC)
 使用工具：2枚刃ボールエンドミルR3
 回転速度：17000 min⁻¹
 切削速度：300 m/min
 テーブル送り：1700 mm/min
 1刃当たりの送り：0.05 mm/t.
 切込み量：ap 2 mm, ae 0.3 mm
 突出し長さ：20 mm
 加工形態：エアブロー
 使用機械：横形MC (BT40)

ステンレス鋼 STAVAX (52 HRC)

ステンレス鋼STAVAXの加工においても従来品に比べ良好な耐摩耗性に優れています。

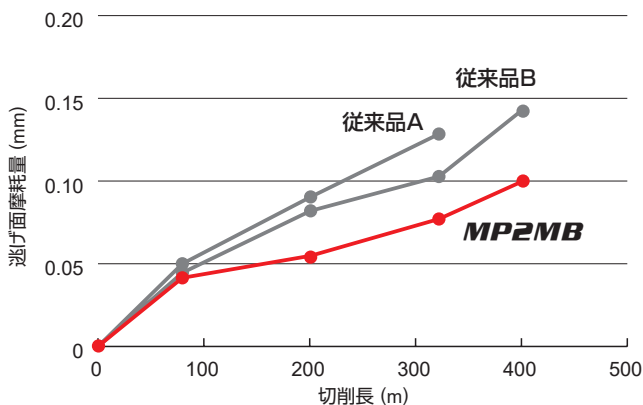

<切削条件>

被削材：STAVAX (52 HRC)
 使用工具：2枚刃ボールエンドミルR3
 回転速度：18000 min⁻¹
 切削速度：169 m/min
 テーブル送り：3600 mm/min
 1刃当たりの送り：0.1 mm/t.
 切込み量：ap 0.4 mm, ae 1 mm
 突出し長さ：20 mm
 加工形態：エアブロー
 使用機械：横形MC (BT40)

銅

銅の加工においても従来品に比べ耐摩耗性に優れています。

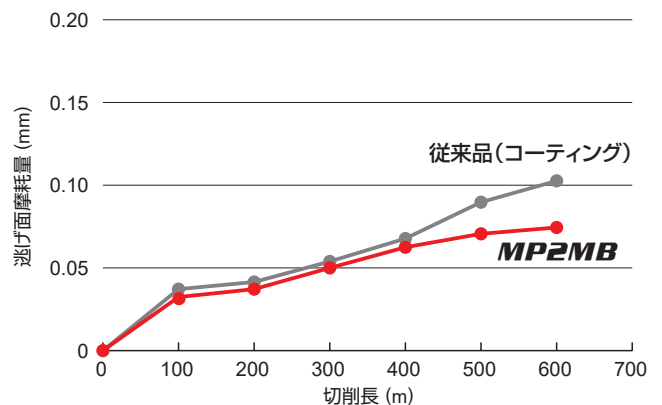

<切削条件>

被削材：銅
 使用工具：2枚刃ボールエンドミルR3
 回転速度：15000 min⁻¹
 切削速度：267 m/min
 テーブル送り：1500 mm/min
 1刃当たりの送り：0.05 mm/t.
 切込み量：ap 2 mm, ae 0.2 mm
 突出し長さ：20 mm
 加工形態：エマルジョン
 使用機械：立形MC (BT40)

切削性能

耐欠損性比較

長い突出し長、大切込み、高送りの厳しい条件においても欠損なく加工可能。

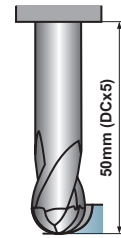
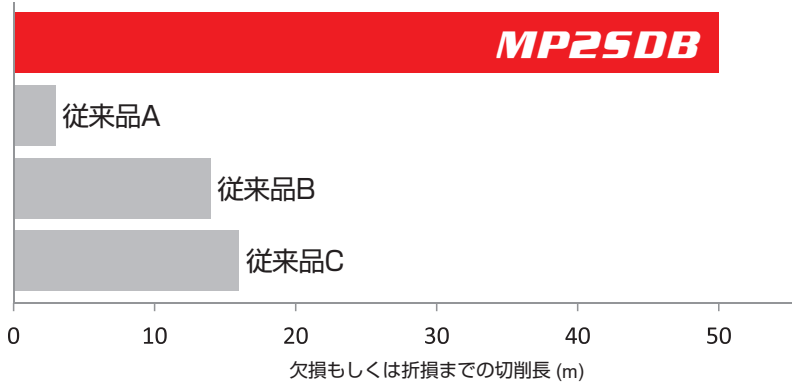

<切削条件>

被削材：SKD61 (52 HRC)
 使用工具：MP2SDBR0500
 回転速度：5000 min⁻¹
 切削速度：157 m/min
 テーブル送り：1000 mm/min
 1刃当たりの送り：0.1 mm/t.
 切込み量：ap 5.0 mm, ae 3.0 mm
 突出し長さ：50 mm
 加工形態：ダウンカット
 エアブロー
 使用機械：立形MC (BT50)

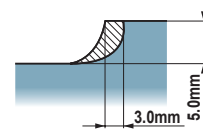

耐欠損性比較 R2 x 首下長 40 mm

深彫りの荒加工においても欠損なく加工可能。

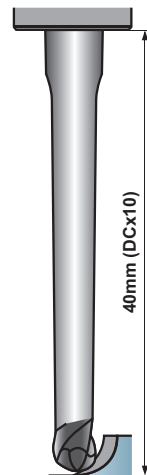
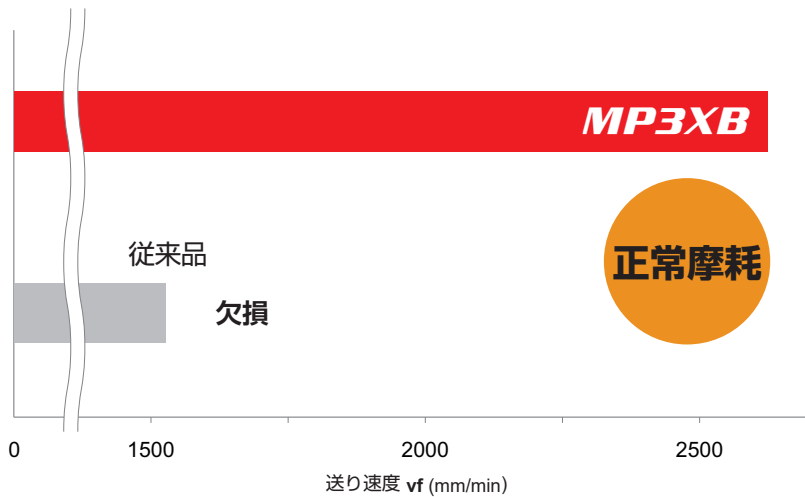

<切削条件>

被削材：SKD61 (52 HRC)
 使用工具：MP3XBR0200N040T10
 回転速度：7500 min⁻¹
 切削速度：94 m/min
 切込み量：ap 2 mm, ae 0.4 mm
 突出し長さ：40 mm
 加工形態：ダウンカット
 エアブロー
 使用機械：立形MC (BT50)

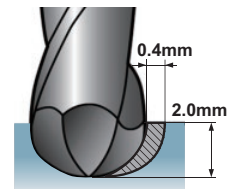

SUS304 耐びびり性比較

圧倒的な耐びびり性能により、高能率加工が可能。

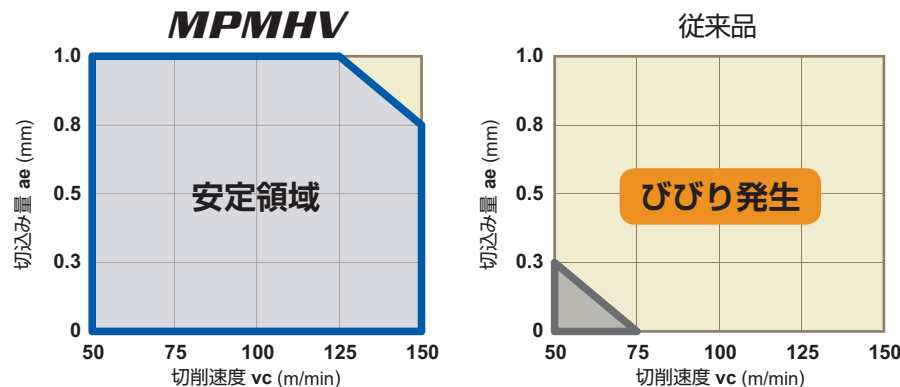

<切削条件>

被削材：SUS304
 使用工具：MPMHVD1000
 切削速度：表内
 テーブル送り：640-2240 mm/min
 1刃当たりの送り：0.1 mm/t.
 切込み量：ap 20 mm, ae 表内
 突出し長さ：20 mm
 加工形態：ダウンカット
 エマルション
 使用機械：横形MC (BT40)



SUS304 耐びびり性比較

回転速度 n min ⁻¹	2400	3200	4000
切削速度 vc m/min	75	100	125
MPMHVRB			
従来品			

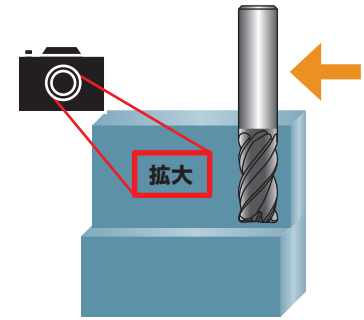

<切削条件>

被削材: SUS304
 使用工具: MPMHVRBD1000R100
 回転速度: 表内
 切削速度: 表内
 テーブル送り: 960 – 1600 mm/min
 1刃当たりの送り: 0.1 mm/t.
 切込み量: ap 20 mm, ae 0.8 mm
 加工形態: 水溶性
 使用機械: 立形MC (BT40)

SUS304 面粗さ比較(φ1 × 刃長 4mm)

不等リードの効果により、びびりなく良好な仕上げ面。

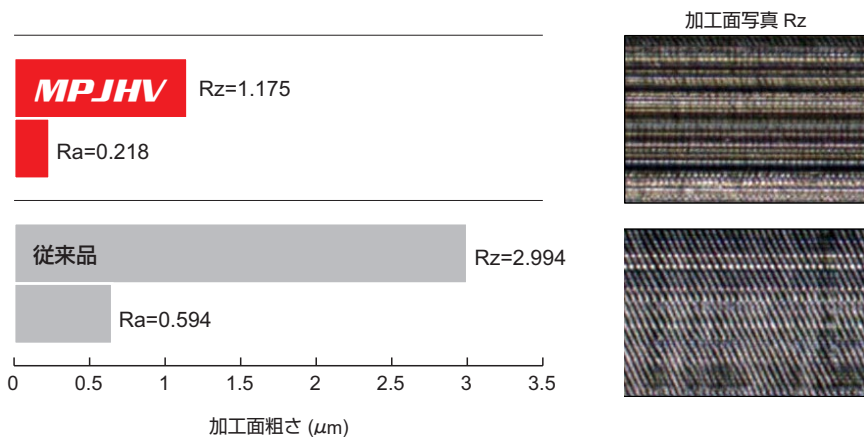

<切削条件>

被削材: SUS304
 使用工具: MPJHVD0100AP04
 回転速度: 15900 min⁻¹
 切削速度: 50 m/min
 テーブル送り: 357 mm/min
 1刃当たりの送り: 0.004 mm/t.
 切込み量: ap 3.2 mm, ae 0.003 mm
 突出し長さ: 13 mm
 加工形態: ダウンカット
 エマルジョン
 使用機械: 立形MC

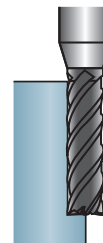

SUS304 送り限界比較(φ10 / DC溝切削)

従来品Bに対しては2倍の送り速度を達成。

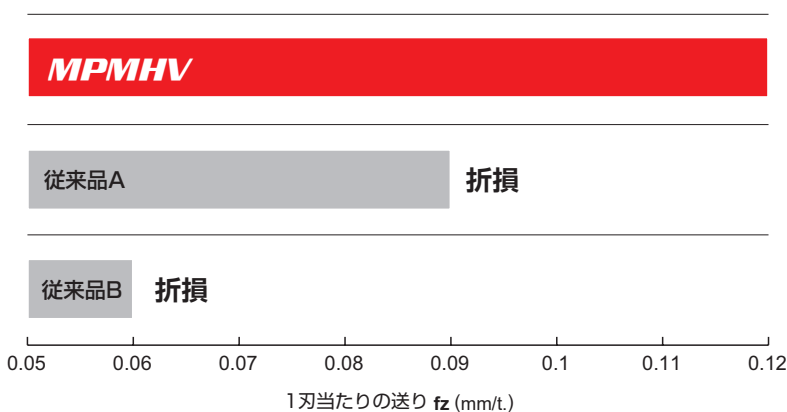

<切削条件>

被削材: SUS304
 使用工具: MPMHVD1000
 回転速度: 2300 min⁻¹
 切削速度: 72.3 m/min
 1刃当たりの送り: 表内
 切込み量: ap 10 mm
 加工形態: 水溶性
 使用機械: 立形MC (BT50)



切削性能

SKD61 1°テーパ立壁加工面比較



MPXLRB



従来品

<切削条件>

被削材：SKD61 (52HRC)
 回転速度：17000 min⁻¹
 切削速度：107 m/min
 テーブル送り：1200 mm/min
 1刃当たりの送り：0.025 mm/t.
 切込み量：ap 0.1 mm, ae 0.06 mm
 加工形態：エアブロー

SUS304 耐びびり性比較

スリムシャンクによる立壁(DC x2)加工

工具	加工面
MPMHV	
従来品	

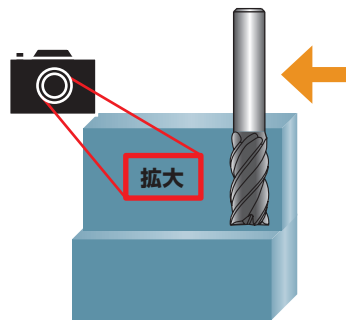

<切削条件>

被削材：SUS304
 使用工具：MPMHVD1200S10
 回転速度：2700 min⁻¹
 切削速度：100 m/min
 テーブル送り：1000 mm/min
 1刃当たりの送り：0.1 mm/t.
 切込み量：ap 20 mm x 2, ae 0.5 mm
 加工形態：水溶性
 使用機械：立形MC (BT40)

安全について

●切れ刃や切りくずには直接素手で触らないでください。●推奨条件の範囲内で使用し、工具交換は早めに行ってください。●高温の切りくずが飛散したり、長く伸びた切りくずが排出されることがあります。安全カバーや保護めがねなどの保護具を使用してください。●不水溶性切削油剤を使用する場合は、防火対策を必ず行ってください。●工具を回転して使用する場合、必ず試運転を実施し振れ、振動、異常音がないことを確認してください。

三菱マテリアル株式会社 加工事業カンパニー

営業本部

流通営業部 03-5819-5251 北関東営業所 0285-25-8380 富士営業所 0545-65-8817
 直需営業部 03-5819-5241 新潟営業所 025-247-0155 グローバルキアアカウント部 03-5819-7057
 苫小牧営業所 0144-67-7007 上田営業所 0268-23-7788 営業企画部 03-5819-8770
 仙台営業所 022-221-3230 南関東営業所 045-332-6925

名古屋支店

流通営業課 052-684-5536 三河営業所 0566-77-3411 浜松営業所 053-450-2030
 直需営業課 052-684-5535

大阪支店

流通営業課 06-6355-1051 京滋営業所 077-554-8570 広島営業所 082-221-4457
 直需営業課 06-6355-1050 明石営業所 078-934-6815 九州営業所 092-436-4664

<http://carbide.mmc.co.jp/>

●電話技術相談室(携帯電話からも通話可能です)

ヨイ工具

0120-34-4159



(仕様はお断りせずに変更する場合がありますのでご了承ください)

EXP-13-E002
2019.5.E(2B)

